

Plage de pesée

0 ... 150 kg

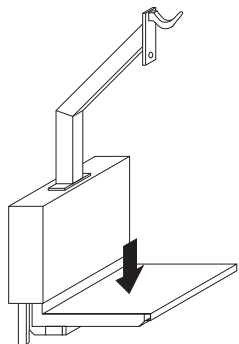

Lorsque la charge est appliquée **au centre** du plateau, la plage de pesée utilisable sur le plateau s'étend sur l'ensemble de la plage, autrement dit, du zéro jusqu'à la portée maximale.

0 ... 100 kg

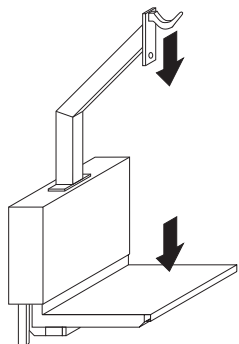

Lorsque la charge est appliquée **latéralement** sur le plateau ou est accrochée au **crochet**, la limite supérieure de la plage de pesée est de 100 kg ($\frac{2}{3}$ de la portée).

0 ... 50 kg

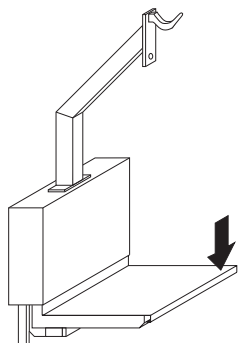

Lorsque la charge est **appliquée dans un coin**, la limite supérieure de la plage de pesée est de 50 kg ($\frac{1}{3}$ de la portée).

A l'intérieur de ces plages, la balance conserve la précision spécifiée.

Limites d'utilisation

250 kg maxi.

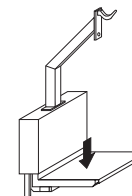

160 kg maxi.

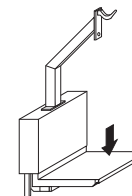

80 kg maxi.

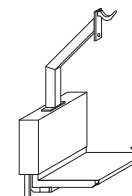

120 kg maxi.

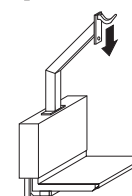

La balance murale est particulièrement robuste de telle sorte qu'un dépassement accidentel de la charge maximale de 150 kg n'entraîne aucun dommage.

En fonction de l'endroit où est posée la charge, la charge limite statique, autrement dit, la charge maximale admissible sur le plateau rabattable est :

250 kg pour une charge appliquée au centre

160 kg pour une charge appliquée sur le côté

80 kg pour une charge appliquée dans un coin

Charge ponctuelle maximale sur le crochet à viande: 120 kg.

Attention

Évitez de laisser tomber les charges sur le plateau, évitez les secousses et les chocs latéraux.

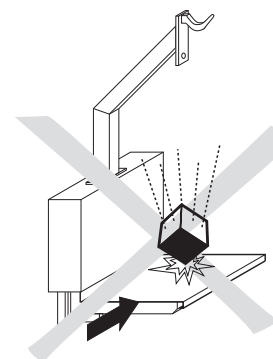

Nettoyage de la balance murale

L'entretien de la balance murale se limite à son nettoyage régulier. La marche à suivre dépend des conditions ambiantes régnant sur le lieu d'utilisation.

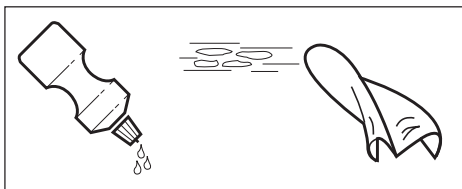

Nettoyage extérieur, ambiance sèche

- Nettoyage avec un chiffon humide.
- Nettoyants ménagers usuels.

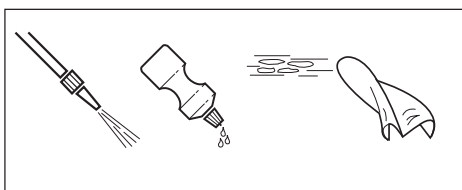

Nettoyage extérieur, ambiance humide

- Jet d'eau.
- Nettoyants ménagers usuels.

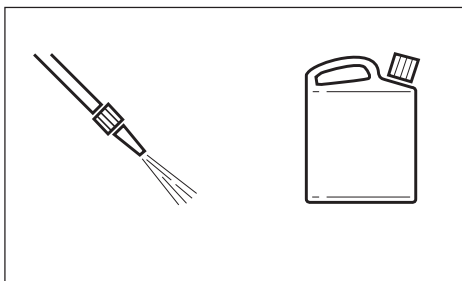

Nettoyage extérieur, ambiance corrosive

- Il est impératif d'éliminer régulièrement toute substance corrosive.
- Les désinfectants et les nettoyants doivent être utilisés conformément aux instructions et prescriptions de leurs fabricants.
- Jet d'eau jusqu'à 60 °C.

Accessoires standard

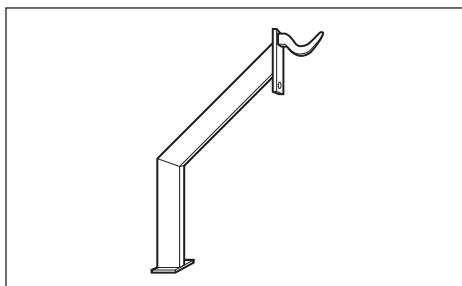

Potence avec crochet à viande

Exécution en acier inoxydable.
Complet avec toutes les pièces de fixation. 00 505 263

Consignes de sécurité



Ne pas utiliser cette balance dans les domaines présentant un risque d'explosion dû à la présence d'explosifs, ni dans une atmosphère explosible due à la présence d'un mélange explosif de gaz, de vapeurs, de brouillards ou de poussières.

Pour éviter tout accident, il est interdit d'ouvrir le boîtier scellé des cellules de mesure et de l'interface.

Préparatifs



Mode de fixation

Pour la fixation de votre balance murale, deux kits de fixation peuvent être fournis en standard: le kit de fixation par chevilles pour la fixation à des murs résistants et le kit de fixation à travers le mur.

La sélection du kit de fixation adéquat est effectuée par le spécialiste bâtiment sur la base des informations découlant de la répartition des forces, de la stabilité du mur et des matériaux de construction du mur, voir la notice d'installation.

Attention

Par principe, Mettler-Toledo (Albstadt) GmbH ne peut pas prendre de responsabilité pour ce qui est de la fixation murale.

Les techniciens du service après-vente METTLER TOLEDO sont dans l'obligation de se faire attester les essais par un spécialiste bâtiment.

Affectation des cellules de mesure (seulement DW150T)

Affectation	HBM PW16	METTLER TOLEDO 785/795/805
SIG + [OUT +]	blanc	blanc
SIG - [OUT -]	rouge	rouge
EXC + [IN +]	bleu	vert
EXC - [IN -]	noir	noir
SEN +	vert	bleu
SEN -	gris	brun

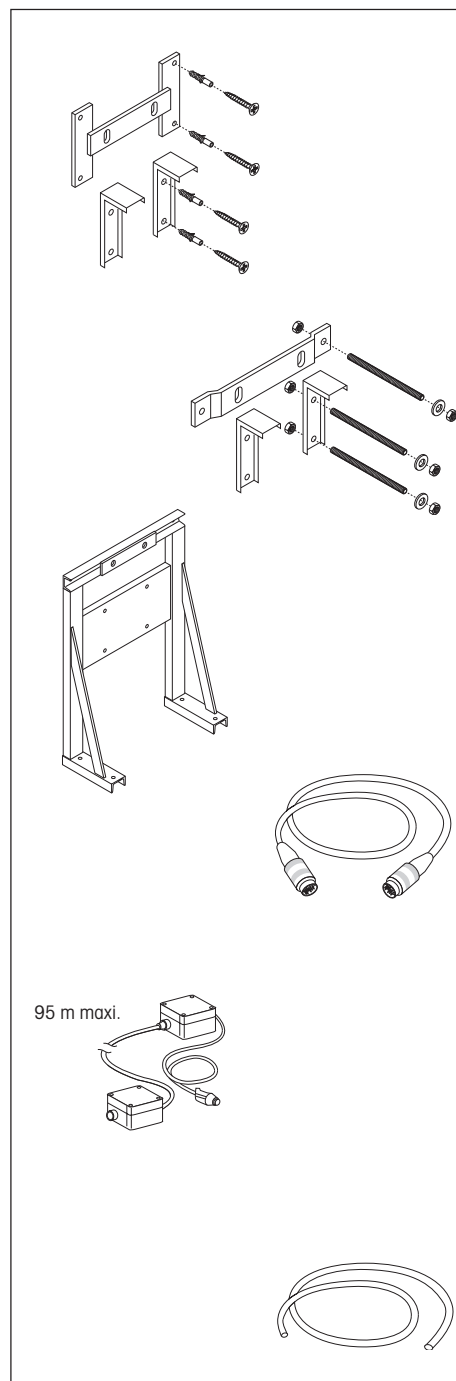

Kit de fixation par chevilles

avec console standard, pour la fixation de la balance à un mur résistant.

Complet avec toutes les pièces de fixation.

00 505 264

Kit de fixation à travers le mur

avec console standard.

Complet avec tiges filetées et toutes les pièces de fixation.

00 505 265

Chariot support

avec console standard, pour mise en place libre.

Complet avec toutes les pièces de fixation.

00 204 818

Prolongateur de câble de raccordement

longueur 10 m, enfichable des deux côtés, pour l'installation à distance du terminal, pour DW150.

00 504 134

Kit de raccordement

constitué de 2 boîtes de connexion, permettant de prolonger le câble de raccordement jusqu'à 100 m. Boîte, côté terminal, équipée d'un câble de raccordement de 2,5 m, pour DW150.

00 504 133

Câble spécial au mètre, permettant en liaison avec le kit de raccordement, une prolongation sur mesure du câble de raccordement, pour DW150.

00 504 177

Mode d'emploi

METTLER TOLEDO MultiRange
Balance murale
DW150 / DW150T

METTLER TOLEDO

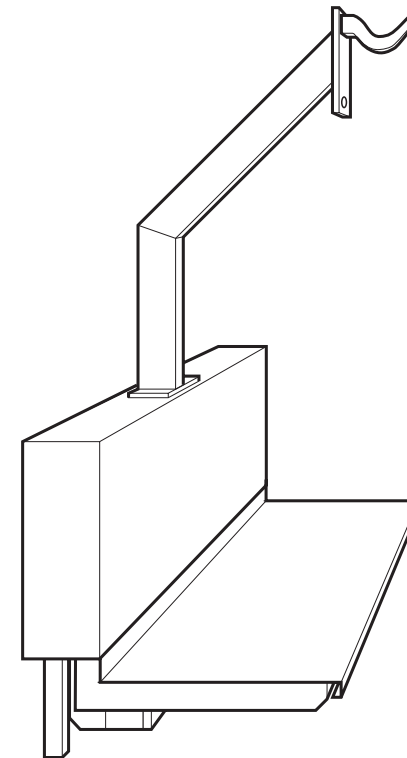

22010002

Sous réserve des modifications techniques © Mettler-Toledo (Albstadt) GmbH 06/03 Printed in Germany 22010002

Mettler-Toledo (Albstadt) GmbH

D-72458 Albstadt

Tel. ++49-7431-14 0, Fax ++49-7431-14 232

Internet: <http://www.mt.com>