

# ICS425 / ICS429 / ICS435 / ICS439

Sistema di pesata

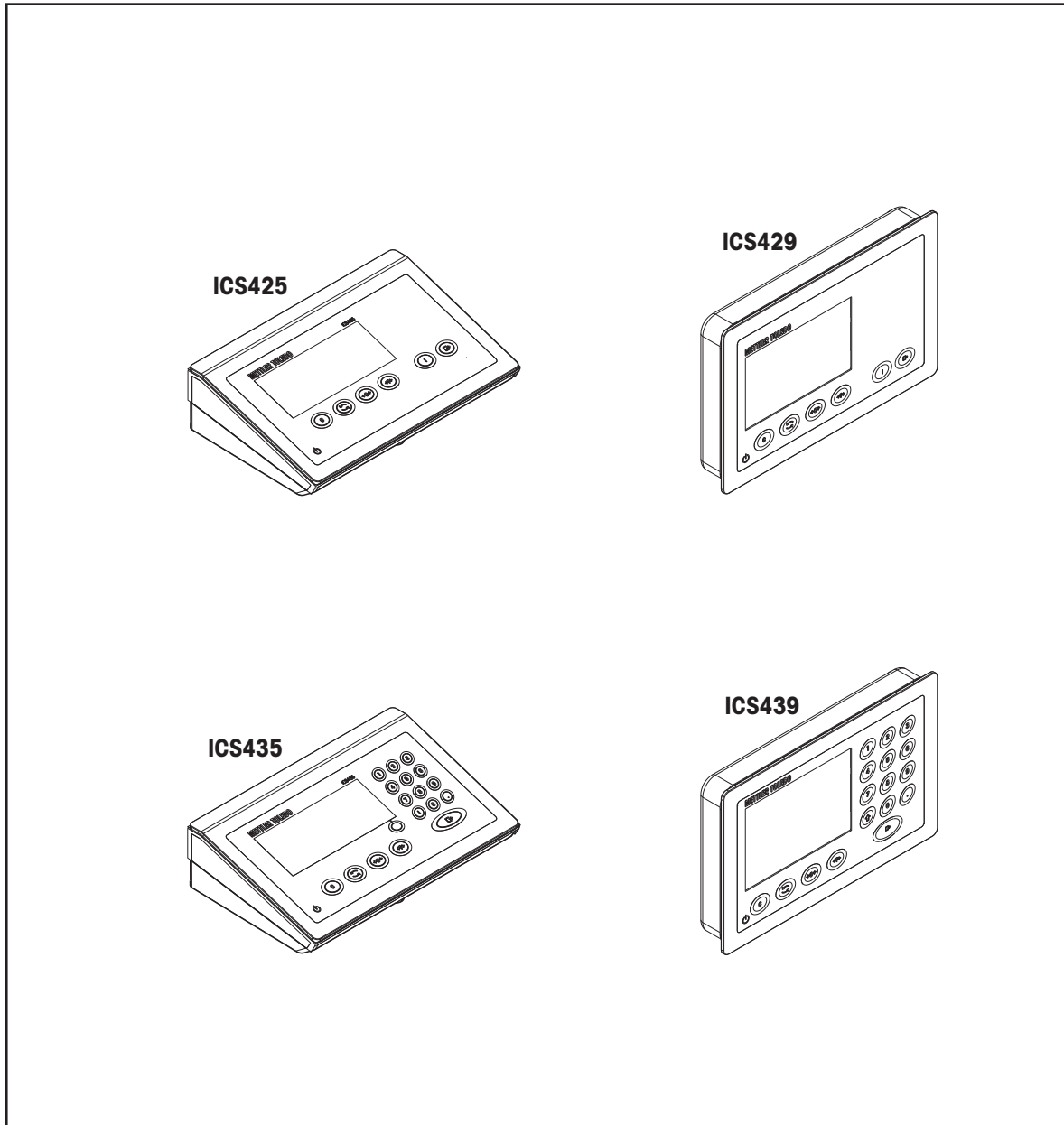

**METTLER TOLEDO**



# Sommario

<b>1</b>	<b>Introduzione</b>	<b>4</b>
1.1	Istruzioni di sicurezza.....	4
1.2	Presentazione.....	5
1.3	Messa in servizio/configurazione.....	11
<b>2</b>	<b>Funzionamento</b>	<b>15</b>
2.1	Accensione / spegnimento.....	15
2.2	Pesata lineare.....	15
2.3	Commutazione unità.....	15
2.4	Azzeramento / Correzione punto zero.....	16
2.5	Pesata con tara.....	16
2.6	Visualizzazione informazioni.....	18
2.7	Stampa dei risultati.....	18
2.8	Pesata media (dinamica).....	19
2.9	Lavorare con le identificazioni.....	19
2.10	Pulizia.....	20
2.11	Test di verifica.....	21
<b>3</b>	<b>Impostazioni nel menu</b>	<b>22</b>
3.1	Tabella sinottica menu.....	22
3.2	Funzionamento del menu.....	22
3.3	Opzione di menu Bilancia.....	25
3.4	Opzione di menu Applicazione.....	33
3.5	Opzione di menu Terminale.....	34
3.6	Opzione di menu Comunicazione.....	39
3.7	Opzione di menu Manutenzione.....	47
<b>4</b>	<b>Messaggi di evento e di errore</b>	<b>49</b>
4.1	Condizioni d'errore.....	49
4.2	Errori e avvertenze.....	50
4.3	Contatore di pesata intelligente / icona chiave inglese.....	51
4.4	Informazioni di servizio.....	51
<b>5</b>	<b>Caratteristiche tecniche e accessori</b>	<b>52</b>
5.1	Strumenti per ambiente secco.....	52
5.2	Strumenti per ambiente umido.....	59
5.3	Caratteristiche tecniche generali.....	69
<b>6</b>	<b>Appendice</b>	<b>70</b>
6.1	Informazioni metrologiche.....	70
6.2	Tabella dei valori Geo.....	70
6.3	Smaltimento.....	73
6.4	Stampa protocolli.....	74
	<b>Indice</b>	<b>75</b>



# METTLER TOLEDO Service

Congratulazioni per aver scelto la qualità e la precisione di METTLER TOLEDO. L'utilizzo corretto di questa nuova apparecchiatura in accordo con le istruzioni riportate in questo Manuale e interventi regolari di calibrazione e manutenzione a cura del nostro team del servizio assistenza appositamente addestrato in fabbrica, garantiscono un funzionamento affidabile e accurato e proteggono il vostro investimento. Contattateci: insieme definiremo un contratto di assistenza su misura per le vostre esigenze e per il vostro budget. Ulteriori informazioni sono disponibili alla pagina web [www.mt.com/service](http://www.mt.com/service).

Per ottenere il massimo dal vostro investimento dovete:

- 1 **Registrare il prodotto:** Vi invitiamo a registrare il prodotto alla pagina web [www.mt.com/productregistration](http://www.mt.com/productregistration) così potremo tenervi sempre informati sui miglioramenti, gli aggiornamenti e le segnalazioni importanti riguardanti il vostro prodotto.
- 2 **Per interventi di manutenzione/assistenza, contattare METTLER TOLEDO:** Il valore di una misurazione è proporzionale alla sua precisione – una bilancia fuori specifica può comportare una diminuzione della qualità e dei profitti e aumentare la responsabilità. Un servizio tempestivo da parte di METTLER TOLEDO garantirà precisione e ottimizzerà i tempi medi di funzionamento e la durata dell'apparecchiatura.
  - ➔ **Installazione, configurazione, integrazione e addestramento:** I nostri rappresentanti dell'assistenza sono esperti di strumenti di pesata e sono addestrati in fabbrica. Vogliamo essere certi che il vostro strumento di pesata sia pronto per la produzione in maniera efficace rispetto ai costi e tempestiva e che il personale sia ben addestrato.
  - ➔ **Documentazione relativa alla calibrazione iniziale:** L'ambiente di installazione e i requisiti di applicazione sono specifici per ogni bilancia industriale, per cui è necessario testarne e certificarne le prestazioni. I nostri interventi e certificati di calibrazione documentano la precisione per garantire qualità produttiva e fornire un sistema di registrazione e qualificazione delle prestazioni.
  - ➔ **Manutenzione periodica della calibrazione:** Un Accordo in materia di Interventi di Calibrazione garantisce in maniera costante la qualità del vostro processo di pesata e la tenuta della documentazione aggiornata attestante il rispetto dei requisiti. Offriamo una pluralità di programmi di assistenza messi a punto per soddisfare le vostre esigenze e salvaguardare il vostro budget.

# 1 Introduzione

## 1.1 Istruzioni di sicurezza

### Generalità

- Lo strumento non è previsto per impiego in ambienti a rischio di esplosione. La nostra gamma di prodotti comprende appositi strumenti per impiego in ambienti a rischio di esplosione.
- Se lo strumento non viene usato conformemente alle presenti istruzioni d'uso, non è possibile garantirne la sicurezza.
- Lo strumento può essere aperto solo da personale autorizzato.



### **ATTENZIONE**

#### **Rischio di lesioni personali, di danni materiali, di funzionamento erraneo e di annullamento della garanzia**

Per questo prodotto utilizzare solo accessori e fasci di cavi METTLER TOLEDO originali. L'uso di accessori o di fasci di cavi non autorizzati o contraffatti può comportare la perdita della garanzia, un funzionamento improprio o erraneo, danni materiali (inclusa l'unità) e lesioni alle persone.

### **Strumenti con livello di protezione IP5x o IP65**

Gli strumenti con livello di protezione IP54 o IP65 sono protetti contro polvere e spruzzi d'acqua secondo EN 60529. Essi sono adatti per essere utilizzati in ambienti polverosi e in cui sono soggetti a un breve contatto con liquidi.

- Se lo strumento viene a contatto con del liquido è necessario farlo asciugare completamente.
- Non utilizzare lo strumento in ambienti in cui esso è soggetto al rischio di corrosione.
- Non immergere lo strumento in un liquido.

### **Strumenti con alimentatore incorporato**

- Assicurarsi che la presa per il collegamento dello strumento possieda il conduttore di terra e sia facilmente accessibile per poter effettuare rapidamente lo scollegamento in caso d'emergenza.
- Accertarsi che la tensione di rete nel luogo d'installazione sia compresa nell'intervallo tra 100 V e 240 V.
- Sul lato posteriore mantenere uno spazio libero di almeno 3 cm, per evitare che il cavo di alimentazione venga schiacciato.
- Ispezionare regolarmente il cavo di alimentazione per rilevare eventuali danneggiamenti. Se il cavo risulta danneggiato, scollegarlo immediatamente dalla rete di alimentazione.

### **Strumenti con batteria incorporata**

- Utilizzare soltanto batterie originali fornite dal fabbricante.
- Non usare il caricabatterie in locali umidi o polverosi o a temperature inferiori a 0 °C.
- Dopo aver ricaricato la batteria interna, chiudere il cappuccio di copertura della presa di ricarica sullo strumento.



### **AVVERTENZA**

#### **Pericolo di esplosione**

Utilizzare solo le batterie di ricambio e i caricabatterie METTLER TOLEDO originali elencati nel rispettivo Manuale utente. L'utilizzo di batterie e caricabatterie non originali METTLER TOLEDO può causare incendi o esplosioni con la conseguenza di ingenti danni materiali e di gravi lesioni alle persone, anche mortali.

Le batterie devono essere smaltite correttamente e conformemente alle disposizioni di legge locali in materia di ambiente ed a ogni altra disposizione regolamentare applicabile. Non smaltire insieme ai rifiuti domestici.

## Bilance compatte / Versioni combinate di terminale e piattaforma

- Evitare carichi in caduta, carichi d'urto e urti laterali.
- La portata massima statica non deve mai essere superata. Rispettare i limiti operativi; a tale scopo consultare la scheda tecnica della piattaforma di pesata collegata.

## 1.2 Presentazione

### 1.2.1 Panoramica modelli

La seguente tabella mostra le differenze tra i terminali di pesata **ICS425 / ICS429 / ICS435 / ICS439**:

	<b>ICS425</b>	<b>ICS429</b>	<b>ICS435</b>	<b>ICS439</b>
Tastiera <b>numerica</b>	–	–	X	X
Ambiente	secco	umido	secco	umido
Disponibile nella versione <b>bilancia compatta</b>	X	–	X	–
Disponibile nella versione combinata <b>terminale e piattaforma</b>	X	X	X	X

### Dotazione standard

Ciascun terminale di pesata supporta le seguenti interfacce:

- 1 interfaccia seriale RS232
- 1 interfaccia bilancia

### Equipaggiamento opzionale

I terminali di pesata possono essere muniti di, o equipaggiati in un secondo momento con, un'interfaccia addizionale:

- RS232
- RS422/485
- Strumento USB
- USB Host
- Ethernet
- WLAN
- I/O digitale

## 1.2.2 Unità di indicazione

Per soddisfare requisiti speciali, nel menu `Terminale -> Dispositivo -> Unità di indicazione -> Layout indicazione` sono disponibili layout di indicazione differenti.

### Indicazione pesata lineare – layout di default

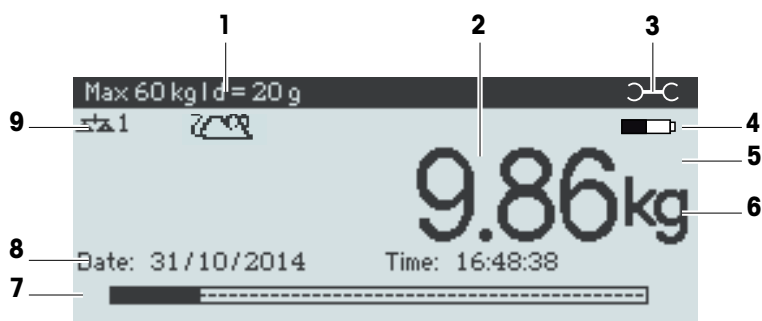

- |   |  |  |
|---|--|--|
| 1 | Dati metrologici   | Per dettagli vedere la seguente tabella              |
| 2 | Valore di peso con asterisco, segno algebrico e rilevatore stabilità | Per dettagli vedere la seguente tabella              |
| 3 | Icona chiave inglese   | Per dettagli vedere "Messaggi di evento e di errore" |
| 4 | Simbolo batteria   |  |
| 5 | Netto/lordo  |  |
| 6 | Unità  |  |
| 7 | Indicatore a barra   |  |
| 8 | Barra dati ausiliari   | Il contenuto è definito nel menu                     |
| 9 | Barra simboli e info   | Per dettagli vedere la seguente tabella              |

### Indicazione pesata lineare – modo 3 righe

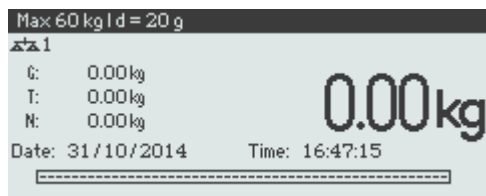

### Indicazione pesata lineare – modo caratteri grandi





## Indicazione pesata lineare – indicatore a barra

Lo strumento supporta un indicatore a barra che indica la portata della bilancia.



L'indicatore a barra indica approssimativamente la percentuale della portata della bilancia già occupata e la portata disponibile.

Nell'esempio riportato sopra, circa i 3/4 della portata della bilancia sono occupati, sebbene il peso netto applicato non sia realmente elevato. Il motivo potrebbe quindi essere un peso di tara eccessivo.

## Riga dati metrologici



**i** I dati metrologici vengono memorizzati nella piattaforma di pesata. Il terminale di pesata serve soltanto come indicatore.

Nella riga dei dati metrologici vengono visualizzate le seguenti informazioni:

Simbolo	Informazioni	Osservazione
	Classi di precisione	Questo indicatore viene visualizzato solo se la bilancia è omologata in accordo con le linee guida dell'Ufficio Pesì e Misure
<b>W1</b> , <b>W2</b> , <b>W3</b>	Informazioni sul campo di pesata	Per strumenti multirange questo indicatore viene visualizzato solo se la bilancia è omologata in accordo con le linee guida dell'Ufficio Pesì e Misure.
<b>Max</b> , <b>cap</b>	Portata massima	<b>cap</b> solo per NTEP
<b>Min</b>	Portata minima	Questo indicatore viene visualizzato solo se la bilancia è omologata in accordo con le linee guida OIML dell'Ufficio Pesì e Misure
<b>e =</b>	Risoluzione approvata	Questo indicatore viene visualizzato solo se la bilancia è approvata (OIML)
<b>d =</b>	Risoluzione di indicazione	Per bilance omologate: <b>OIML</b> : viene visualizzato solo se d è diverso da e <b>NTEP</b> : sempre visualizzato
<b>Approved scale</b>	Strumento di pesata omologato	Indicatore dati metrologici disattivato per bilance SICS, ad es. BBK422. I dati dell'Ufficio Pesì e Misure vanno indicati su una targhetta in prossimità dell'indicatore di peso.





## Valore di peso

Il valore di peso può essere contrassegnato con i seguenti simboli:



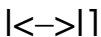



Simbolo	Informazioni	Osservazione
	Valore di peso calcolato	Ad esempio, per risultati di pesata medi
	Segno algebrico	Per valori di peso negativi
	Indicatore stabilità	Per valori di peso instabili
<b>1.234<sub>3</sub> kg</b>	Ultima cifra non approvata con $e > d$	Solo per bilance omologate L'esempio mostra il valore di peso per una bilancia con $e=1\text{ g}$ e $d=0,1\text{ g}$ . L'ultima cifra più piccola è non approvata.

## Barra simboli e info

Nella barra dei simboli e delle info possono essere visualizzate le seguenti informazioni:

Simbolo	Informazioni	Osservazione
	Intervallo di pesata	Solo per bilance multifrange o bilance a campi multipli
	Peso inferiore al peso minimo	L'opzione <code>PesoMin</code> deve essere attivata nel menu
	Pesata media	L'opzione <code>Media</code> deve essere attivata nel menu
	Detrazione automatica tara	L'opzione <code>Tara autom.</code> deve essere attivata nel menu
	Cancellazione automatica del peso di tara	L'opzione <code>A-Clear Tare</code> deve essere attivata nel menu
<b>&gt;0&lt;</b>	Indicazione centro di zero	Disponibilità a seconda delle prescrizioni dell'Ufficio Pesi e Misure locale
<b>Fact</b>	È necessario effettuare un Fact	Fact = test di calibrazione completamente automatico. Quando viene visualizzato Fact: accertarsi che la piattaforma di pesata sia scarica e attendere fino all'esecuzione automatica del test di calibrazione. Solo per bilance compatte <b>ICS4_5k-.../f</b> .

### 1.2.3 Tastiera

Tasto	Nome	Funzione nel modo operativo	Funzione nel menu
	On/Off	<ul style="list-style-type: none"> <li>• Accensione e spegnimento</li> <li>• Annullamento modifiche</li> </ul>	<ul style="list-style-type: none"> <li>• Annullamento modifiche</li> <li>• Uscita dal menu</li> </ul>
	Cancella	<ul style="list-style-type: none"> <li>• Cancellazione tara</li> <li>• Uscita dalla pagina info</li> </ul>	<ul style="list-style-type: none"> <li>• Cancellazione valore</li> <li>• Cancellazione cifra</li> </ul>
	Commutazione	<ul style="list-style-type: none"> <li>• Commutazione tra unità di peso</li> </ul>	<ul style="list-style-type: none"> <li>• Rielaborazione</li> </ul>
	Zero	<ul style="list-style-type: none"> <li>• Azzeramento bilancia</li> <li>• Cancellazione tara</li> </ul>	–
	Tara	<ul style="list-style-type: none"> <li>• Taratura bilancia</li> <li>• Cancellazione tara precedente</li> </ul>	–
	Info	<ul style="list-style-type: none"> <li>• Attivazione schermata info</li> <li>• Passaggio alla riga/pagina info successiva</li> <li>• Blocco e sblocco schermata di avvio</li> </ul>	–
	Trasferisci	<ul style="list-style-type: none"> <li>• Trasferimento dati a una stampante o a un computer</li> </ul>	<ul style="list-style-type: none"> <li>• Conferma immissione/selezione</li> </ul>

## 1.2.4 Connettori

### Terminale di pesata ICS4\_5 per ambienti secchi

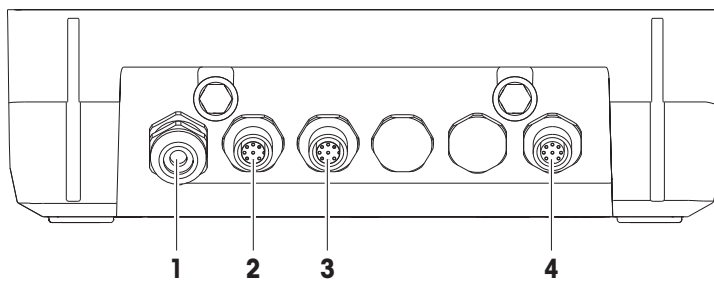

- |          |  |          |   |
|----------|--|----------|---|
| <b>1</b> | Alimentazione C.A. o ricarica batteria | <b>2</b> | Interfaccia standard COM1 (RS232)           |
| <b>3</b> | Interfaccia opzionale COM2             | <b>4</b> | Connessione piattaforma di pesata BILANCIA1 |

### Terminale di pesata ICS4\_5 per ambienti umidi

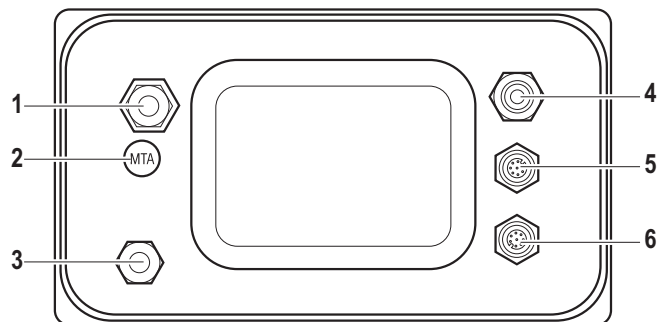

- |          |  |          |  |
|----------|--|----------|--|
| <b>1</b> | Collegamento della piattaforma di pesata | <b>2</b> | Sigillo di garanzia di verifica        |
| <b>3</b> | Compensazione pressione                  | <b>4</b> | Alimentazione C.A. o ricarica batteria |
| <b>5</b> | Interfaccia standard COM1 (RS232)        | <b>6</b> | Interfaccia opzionale COM2             |

### ICS4\_9a-.../c

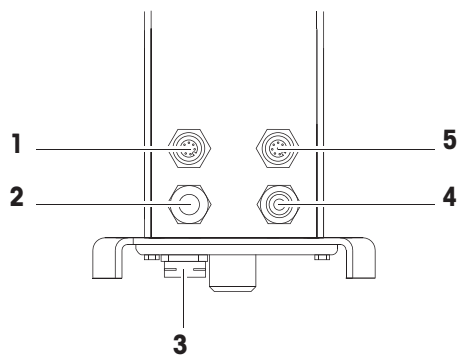

- |          |                                   |          |   |
|----------|-----------------------------------|----------|---|
| <b>1</b> | Interfaccia opzionale COM2        | <b>2</b> | Connessione piattaforma di pesata analogica |
| <b>3</b> | Compensazione pressione           | <b>4</b> | Alimentazione C.A. o ricarica batteria      |
| <b>5</b> | Interfaccia standard COM1 (RS232) |          |   |

Il sigillo di garanzia di verifica è applicato direttamente sul terminale di pesata.

## 1.3 Messa in servizio/configurazione

### 1.3.1 Scelta della posizione

#### **ATTENZIONE**

##### **Lunghezze cavi limitate**

- Il cavo tra terminale di pesata e piattaforma di pesata nonché tra terminale di pesata e dispositivi esterni (come stampanti, PC e così via) non deve superare i 30 m di lunghezza.

La posizione corretta è di importanza cruciale ai fini della precisione dei risultati di pesata.

- 1 Per la piattaforma di pesata scegliere una posizione stabile, non soggetta a vibrazioni e, se possibile, in orizzontale.
  - ➔ Il pavimento deve essere in grado di supportare in condizioni di sicurezza il peso della piattaforma di pesata caricata al massimo.
- 2 Il luogo d'installazione deve soddisfare le seguenti condizioni ambientali:
  - ➔ assenza di esposizione diretta alla luce del sole
  - ➔ assenza di forti correnti d'aria
  - ➔ evitare oscillazioni eccessive della temperatura

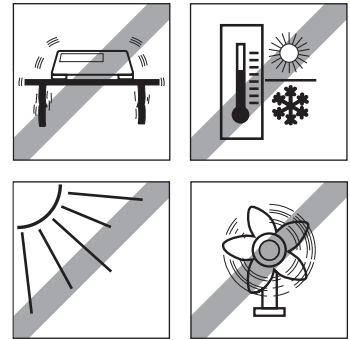

### 1.3.2 Messa in bolla

#### **Messa in bolla di piattaforme di pesata**

Solo le piattaforme di pesata che sono state messe in bolla con precisione forniscono risultati di pesata accurati. Le piattaforme di pesata approvate dall'Ufficio Pesì e Misure sono munite di una livella a bolla per semplificarne la messa in bolla.

- Ruotare i piedini regolabili della piattaforma di pesata fino a che la bolla d'aria della livella si posiziona nel cerchio interno.

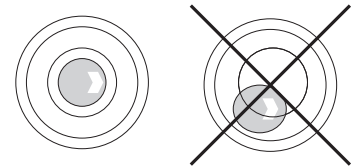

#### **Messa in bolla di bilance compatte ICS4\_5-.../f**

La messa in bolla su bilance compatte può essere effettuata facilmente.

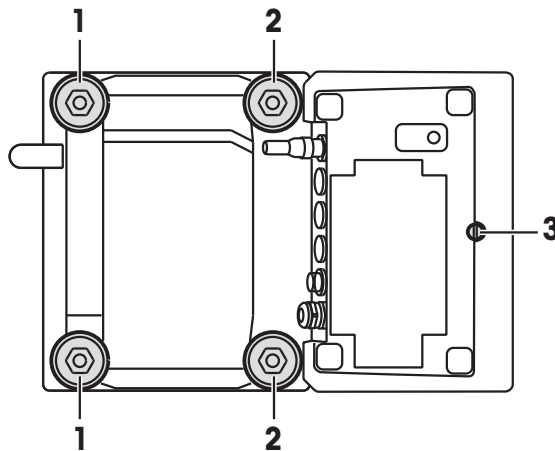

- 1 Capovolgere la bilancia compatta.
- 2 Avvitare i 2 piedini regolabili (2) sul lato terminale della piattaforma di pesata.
- 3 Rimettere la bilancia nella sua posizione normale.

- 4 Mettere in bolla la bilancia compaia ruotando gli altri 2 piedini regolabili (1) della piattaforma di pesata fino a che la bolla d'aria della livella si posiziona nel cerchio interno.
  - 5 Svitare i piedini (2) della piattaforma di pesata fino a che essi vengono a contatto con il tavolo.
- i** Il piede regolabile (3) del terminale di pesata viene svitato per 7 mm in fabbrica e deve essere regolato per la messa in bolla.

### 1.3.3 Collegamento della piattaforma di pesata

#### Piattaforme di pesata analogica

- Contattare il tecnico dell'assistenza METTLER TOLEDO per collegare una piattaforma di pesata analogica al terminale di pesata **ICS4\_5g / ICS4\_9g**.

#### Piattaforme di pesata con interfaccia per bilance digitali

- Collegare il connettore della piattaforma di pesata al terminale di pesata **ICS4\_5i / ICS4\_9i** o **ICS4\_5s / ICS4\_9s**.

- i**
- Se avete ordinato un sistema di pesata omologato consistente di un terminale di pesata **ICS4\_5s** e di una piattaforma di pesata PBD555, l'omologazione è stata effettuata in fabbrica (non per il mercato US).
  - Potete scollegare la piattaforma di pesata dal terminale di pesata **ICS4\_5s / ICS4\_9s** o **ICS4\_5i / ICS4\_9i** di un sistema di pesata omologato senza violare l'omologazione.  
Se un'altra piattaforma di pesata viene collegata al terminale di pesata, il sistema è non omologato.  
Se la piattaforma di pesata del sistema omologato viene nuovamente collegata, l'omologazione è di nuovo valida.
  - Se avete ordinato un sistema di pesata omologato consistente di un terminale di pesata **ICS4\_5s / ICS4\_9s** e di una piattaforma di pesata PBK/PFK omologata, l'omologazione è stata effettuata in fabbrica (non per il mercato US).
  - Se avete collegato una piattaforma di pesata non omologata e desiderate far omologare il sistema, contattate il tecnico dell'assistenza **METTLER TOLEDO**.

### 1.3.4 Connettore di alimentazione



#### **⚠ ATTENZIONE**

##### **Rischio di fulminazione.**

- 1 Prima di collegare la piattaforma di pesata alla rete di alimentazione, verificare che il valore stampato sull'etichetta di identificazione e la tensione di rete coincidano.
  - 2 Non collegare per nessun motivo lo strumento se il valore indicato sulla targhetta di identificazione differisce dalla tensione di rete locale.
  - 3 Prima di attivare la tensione di alimentazione, accertarsi che la piattaforma di pesata sia stabilizzata alla temperatura ambiente.
- 
- Inserire la spina di alimentazione nell'apposita presa.
  - ➔ Una volta collegato all'alimentazione, lo strumento effettua un test di autodiagnosi. Lo strumento è pronto quando compare l'indicatore zero.

## 1.3.5 Manipolazione della batteria incorporata

### Simbolo batteria

Il simbolo della batteria indica lo stato di carica corrente della batteria.



- Un segmento corrisponde a circa il 25 % della capacità massima di carica della batteria.
- Se il simbolo lampeggia, è necessario caricare la batteria.
- Durante la ricarica i segmenti "scorrono" fino a che la batteria è completamente carica e tutti i segmenti rimangono illuminati.

Quando si utilizza uno strumento con batteria incorporata prestare attenzione a quanto segue:

- Prima della prima messa in funzione, caricare la batteria per almeno 3 ore.
- La durata di vita dipende dall'intensità d'uso, dalla configurazione e dalla bilancia collegata. Per informazioni dettagliate circa **ICS4\_5**, vedere "[Durata di vita con batteria ▶ pagina 55]", o circa **ICS4\_9**, vedere "[Durata di vita con batteria ▶ pagina 60]".
- Il tempo di ricarica richiesto dalla batteria è di circa 4-5 ore. La batteria è protetta contro una ricarica eccessiva.
- La batteria ha una durata di vita da 500 a 1.000 cicli di ricarica/scarica.



### ⚠ ATTENZIONE

**L'elettronica di controllo della ricarica impedisce la ricarica della batteria a temperature inferiori a 0 °C (32 °F) o superiori a 40 °C (104 °F).**

- Per effettuare la ricarica della batteria, accertarsi che la temperatura sia compresa nell'intervallo tra 0 °C e 40 °C (32 °F - 104 °F).



### ⚠ ATTENZIONE

**Rischio di insudiciamento perché il caricabatterie non è munito di protezione IP69K.**

- 1 Non caricare lo strumento in ambienti umidi o polverosi.
- 2 Dopo aver ricaricato la batteria, richiudere il cappuccio di copertura della presa di ricarica sullo strumento.

### Raccomandazioni per l'uso della batteria

Le caratteristiche menzionate sopra sono valide solo se si rispettano le seguenti raccomandazioni:

- Sostituire la batteria appena compare il messaggio di avviso "Batteria scarica" e il simbolo batteria inizia a lampeggiare. Quando compare il messaggio, rimane ancora tempo sufficiente (almeno 10 minuti) per completare le operazioni in corso.
- Per garantire prestazioni ottimali della batteria, utilizzare lo strumento con batteria incorporata a una temperatura ambiente compresa tra 10 °C e 30 °C (50 °F - 86 °F). Lo stesso vale anche quando si scarica la batteria.

### Sostituzione batteria (solo ICS4\_5)

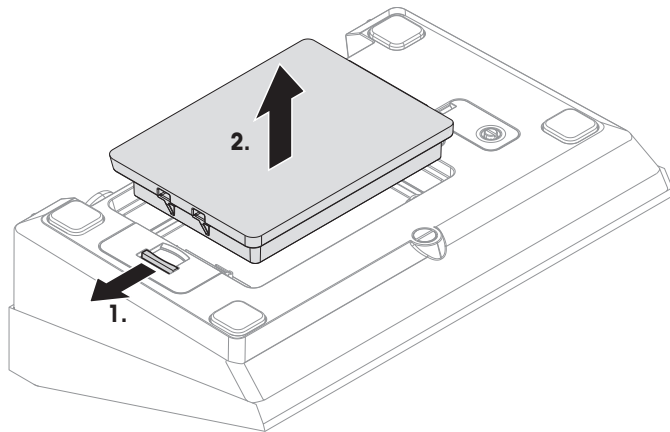

- 1 Sbloccare la batteria allontanando l'apposito cursore dalla batteria ed estrarre la batteria scarica.
- 2 Inserire la batteria completamente carica e fissarla spostando il cursore verso la batteria.

**i** Con protezione IP65 opzionale la batteria non è accessibile dall'esterno. Si prega di contattare il tecnico dell'assistenza **METTLER TOLEDO**.

### 1.3.6 Impiego in ambienti con elevati requisiti igienici

Il terminali di pesata **ICS4\_9** sono facili da pulire e sono appositamente studiati per l'uso nel settore dell'industria alimentare.

#### Caratteristiche dei terminali ICS4\_9

- Grado di protezione IP68/69k
- Chassis del terminale e piatto di carico in acciaio inossidabile
- Assenza di filetti aperti
- Assenza di viti con cavità
- Tastiera in PET con superficie liscia
- Poche superfici orizzontali
- Giunti privi di cordoni di saldatura

**i** La cella di carico standard è in alluminio. Celle di carico in acciaio inossidabile rivestito e sigillate ermeticamente sono disponibili come accessori opzionali.



## 2 Funzionamento

### 2.1 Accensione / spegnimento

#### Accensione

- Premere .
- ➔ Per alcuni secondi lo strumento visualizza una schermata di avvio con il nome dello strumento, la versione del software, il numero di serie del terminale di pesata e il valore Geo.



- Potete "congelare" (bloccare) la schermata di avvio premendo **i**.
- Quando avviate una bilancia compatta, la riga dei dati metrologici indica se essa è omologata oppure no. Se avete ordinato un sistema di pesata omologato, l'omologazione è già stata effettuata in fabbrica (non per il mercato US).
- Con bilance compatte **ICS4 5k-.../f**, prima dell'accensione accertarsi che lo strumento sia alla temperatura ambiente. **Per garantire risultati di pesata precisi, attendere 15 minuti dopo l'accensione prima di iniziare un'operazione di pesata.**

#### Spegnimento

- Premere .
- ➔ Prima che l'unità di indicazione si spenga compare per qualche secondo il messaggio **-OFF-**.

#### Resettaggio

- Tenere premuto  per circa 5 secondi.
- ➔ Lo strumento viene spento.

### 2.2 Pesata lineare

- 1 Collocare il campione di pesata sulla bilancia.
- 2 Attendere finché il simbolo dell'indicatore di stabilità  scompare.
- 3 Leggere il risultato di pesata.

### 2.3 Commutazione unità

Se nel menu è configurata una seconda unità di misura, è possibile commutare tra le due unità di peso.

- Premere .
- ➔ Il valore di peso viene visualizzato nella seconda unità.



- Unità possibili sono g, kg, oz, lb, lb-oz, t.
- Quando nel menu **Bilancia** -> **Unità & risoluzione indicazione** l'opzione -> **Scorrimento unità** è impostata a **On**, il valore di peso può essere visualizzato in tutte le unità di peso disponibili premendo ripetutamente .

## 2.4 Azzeramento / Correzione punto zero

La funzione di azzeramento corregge l'influenza di piccole variazioni sul piatto di carico o piccole deviazioni dal punto zero.

### Manuale

- 1 Scaricare la bilancia.
- 2 Premere **→0←**.
  - L'indicatore visualizza zero.

### In automatico

Nel caso di bilance non omologate, la correzione automatica del punto zero può essere disattivata nel menu oppure può essere modificato l'intervallo di azzeramento. Le bilance omologate vengono impostate fisse a 0,5 d al secondo.



- La funzione di azzeramento è disponibile solo entro un campo di pesata limitato.
- Dopo l'azzeramento della bilancia, l'intero campo di pesata è ancora disponibile.

## 2.5 Pesata con tara

### 2.5.1 Detrazione della tara

- Collocare il contenitore vuoto sulla bilancia e premere **→T←**.
  - Vengono visualizzati l'indicatore zero e il simbolo **NET**.
  - Il peso di tara rimane memorizzato fino a che lo si cancella.

### 2.5.2 Cancellazione della tara

- Premere **C**.
  - Il simbolo **NET** scompare e l'unità di indicazione visualizza il peso lordo.



Se il simbolo **T** è visualizzato, cioè la funzione *Cancellazione automatica tara* è attivata nel menu *Bilancia*, il peso di tara viene automaticamente cancellato appena la bilancia viene scaricata.

### 2.5.3 Cancellazione automatica della tara

Un peso di tara viene automaticamente cancellato quando la bilancia viene scaricata.

#### Prerequisito

Il simbolo **T** è visualizzato, cioè la funzione di tara *Cancellazione automatica tara* è attivata nel menu *Bilancia*.



Il peso di tara deve essere superiore a 9 passi di indicazione della bilancia.

### 2.5.4 Detrazione automatica tara

Se si pone un peso su una bilancia vuota, la bilancia imposta automaticamente la tara e visualizza il simbolo **NET**.

#### Prerequisito

Il simbolo **T** è visualizzato, cioè la funzione di tara *Tara automatica* è attivata nel menu *Bilancia*.



Il peso da impostare automaticamente come tara, ad esempio il materiale d'imballaggio, deve essere superiore a 9 passi di indicazione della bilancia.

## 2.5.5 Tara in sequenza

Con questa funzione è possibile impostare la tara più volte se, ad esempio, un cartone viene collocato tra singoli strati in un contenitore.

- La funzione di tara *Tara in sequenza* è attivata nel menu *Bilancia*.
- 1 Collocare il primo contenitore o il materiale d'imballaggio sulla bilancia e premere →**T**←.
    - ➔ Il peso dell'imballaggio viene automaticamente memorizzato come peso di tara; l'unità di indicazione visualizza zero e il simbolo **NET**.
  - 2 Caricare il campione da pesare e leggere/stampare il risultato.
  - 3 Collocare il secondo contenitore o il materiale d'imballaggio sulla bilancia e premere →**T**← ancora una volta.
    - ➔ Il peso totale sulla bilancia viene memorizzato come nuovo peso di tara. Sullo schermo compare l'indicatore zero.
  - 4 Caricare il campione da pesare nel secondo contenitore e leggere/stampare il risultato.
  - 5 Ripetere i passi 3 e 4 per altri contenitori.

## 2.5.6 Preimpostazione tara

Per pesi di contenitori prefissati immettere il peso di tara in formato numerico oppure tramite codice a barre / comando SICS. In questo modo non è necessario impostare la tara con il contenitore vuoto.

**i** Il peso di tara immesso è valido fino a che non viene immesso un nuovo peso di tara oppure fino a che il peso di tara viene cancellato.

### Preimpostazione tara con immissione numerica

- 1 Immettere il peso di tara noto e premere →**T**← per confermare.
  - ➔ L'indicatore di peso indica il peso di tara con segno algebrico negativo e sullo schermo compare il simbolo **NET**.
- 2 Collocare il contenitore pieno sulla piattaforma di pesata.
  - ➔ L'unità di indicazione visualizza il peso netto.

**i** La preimpostazione della tara tramite immissione numerica è disponibile solo per **ICS435** e **ICS439**.

### Preimpostazione tara con codice a barre

- Per l'impiego del codice a barre, l'opzione *Preimpostazione tara* viene selezionata come destinazione per l'immissione da un'unità esterna nel menu *Comunicazione* -> *COMx* -> *Input esterno* -> *Destinazione*.
- 1 Immettere il peso di tara noto tramite codice a barre.
    - ➔ L'indicatore di peso indica il peso di tara con segno algebrico negativo e sullo schermo compare il simbolo **NET**.
  - 2 Collocare il contenitore pieno sulla piattaforma di pesata.
    - ➔ L'unità di indicazione visualizza il peso netto.

### Preimpostazione tara con comando SICS da un PC collegato

- 1 Immettere il peso di tara noto sul PC utilizzando il comando SICS *TA\_Value\_Unit*.
  - ➔ L'indicatore di peso indica il peso di tara con segno algebrico negativo e sullo schermo compare il simbolo **NET**.
- 2 Collocare il contenitore pieno sulla piattaforma di pesata.
  - ➔ L'unità di indicazione visualizza il peso netto.

## 2.6 Visualizzazione informazioni

Nel menu possono essere configurate fino a 5 differenti opzioni per il tasto **i**. A seconda della configurazione nel menu `Terminale -> Strumento -> Tastiera -> Tasto Info`, i seguenti dati possono essere assegnati in qualsiasi ordine, ad esempio:

- Data & Ora
- Valori di peso
- identificazioni
- informazioni sullo strumento
- Numeri di serie e versioni software
- Informazioni sulla rete

Sulla seconda e terza pagina info, è possibile visualizzare informazioni sul sistema e di contatto.

- 1 Premere **i**.
  - ➔ Sullo schermo compare la (prima) pagina info.
- 2 Premere **i** ancora una volta.
  - ➔ Sullo schermo compare la schermata info successiva.
- 3 Per uscire dalle schermate info, premere **C**.

**i** Una schermata viene visualizzata fino a che il tasto **i** viene premuto nuovamente oppure fino a che viene premuto il tasto **C**.

## 2.7 Stampa dei risultati

Se sono collegati una stampante o un computer, i risultati di pesata e altre informazioni possono essere stampate o inviate a un computer.

- Premere .
  - ➔ I dati definiti vengono stampati o inviati al computer.

**i** Il contenuto del rendiconto può essere definito nel menu `Comunicazione -> COMx -> Definizione maschere`. La maschera deve essere assegnata al rendiconto nel menu `Applicazione`.

### Stampa senza premere un tasto (stampa intelligente)

- Nel menu l'opzione `Applicazione -> Stampa intelligente -> Attivare` deve essere impostata a `On`.
  - Per lanciare la stampa del rendiconto successivo, il peso deve scendere al di sotto del valore soglia preimpostato.
- 1 Collocare il campione da pesare sul piatto di carico.
    - ➔ Quando viene raggiunto un valore di peso stabile, il risultato viene stampato automaticamente.
  - 2 Rimuovere il campione da pesare dal piatto di carico e caricare il campione da pesare successivo.
    - ➔ Quando il valore di peso è sceso al di sotto del valore soglia preimpostato, il valore di peso stabile successivo viene stampato automaticamente.

## 2.8 Pesata media (dinamica)

Con la funzione Pesata media, è possibile pesare campioni in movimento come animali viventi. Se questa funzione è attivata, l'icona  viene visualizzata nella riga info. Con la funzione Pesata media, la bilancia calcola il valore medio di 56 operazioni di pesata entro un certo intervallo di tempo.

### Avvio tramite tasto fisso

- Nel menu è selezionata l'opzione `Applicazione -> Pesata media -> Modo -> Tasto Stampa` (preimpostazione di fabbrica), `tasto Info 0 Tasto Commuta`.
- Peso del campione da pesare maggiore di 9 passi di indicazione della bilancia.
  - 1 Collocare il campione da pesare sulla bilancia.
  - 2 Premere il tasto definito nel menu per avviare la pesata media.
    - ➔ Durante la pesata media, sullo schermo compaiono degli asterischi, e il risultato medio viene visualizzato con il simbolo **\***.
  - 3 Scaricare la bilancia per avviare una nuova operazione di pesata media.

### Con avvio automatico

- Nel menu è selezionata l'opzione `Applicazione -> Pesata media -> Modo -> Auto`.
- Peso del campione da pesare maggiore di 9 passi di indicazione della bilancia.
  - 1 Collocare il campione da pesare sulla bilancia.
    - ➔ L'operazione di pesata media viene avviata automaticamente.
    - ➔ Durante la pesata media, sullo schermo compaiono degli asterischi, e il risultato medio viene visualizzato con il simbolo **\***.
  - 2 Scaricare la bilancia per avviare una nuova operazione di pesata media.

## 2.9 Lavorare con le identificazioni

Alle pesate in serie possono essere assegnati 3 numeri identificativi ID1, ID2 e ID3, con fino a 24 caratteri numerici che vengono stampati anche nei rendiconti. Se, ad esempio, vengono assegnati un numero cliente e un numero lotto, sul rendiconto è indicato chiaramente quale lotto è stato pesato e per quale cliente.

### Uso del codice a barre (solo per un'identificazione).

- I tasti funzione `ID1`, `ID2` o `ID3` vengono selezionati come destinazione per l'immissione da un'unità esterna nel menu `Comunicazione -> COMx -> Input esterno -> Destinazione`.
- Per visualizzare l'identificazione nella riga ausiliaria, i tasti funzione `ID1`, `ID2` o `ID3` devono essere attivati nel menu `Terminale -> Unità di indicazione -> Riga ausiliaria`.
- Scansionare l'ID.
  - ➔ L'ID rimane assegnato alle pesate successive fino a che viene scansionato un nuovo ID.

### Impiego di un set di comandi SICS (fino a tre identificazioni)

- Per visualizzare l'identificazione nella riga ausiliaria, i tasti funzione `ID1`, `ID2` o `ID3` devono essere attivati nel menu `Terminale -> Unità di indicazione -> Riga ausiliaria`.
- Inviare il comando ID (I12, I13 o I14) da un PC.
  - ➔ L'ID rimane assegnato alle pesate successive fino a che viene scansionato un nuovo ID.

## 2.10 Pulizia



### ⚠️ AVVERTENZA

#### Rischio di fulminazione.

- 1 Prima di effettuare la pulizia, scollegare il cavo di alimentazione del terminale dalla rete di alimentazione.
- 2 Coprire i connettori aperti con gli appositi cappucci protettivi.

#### Pulizia del ICS4\_5 (ambienti secchi)

- Pulire la capottina antipolvere opzionale separatamente. La capottina protettiva può essere lavata in lavastoviglie.
- Togliere il piatto di carico e rimuovere qualsiasi residuo di sporco e di sostanze estranee eventualmente accumulatisi al disotto di esso. Non utilizzare oggetti duri per evitare di graffiare la superficie .
- Non smontare lo strumento di pesata.
- Asportare qualsiasi residuo di detergente con un panno umido.
- Attenersi alle istruzioni circa gli intervalli di pulizia e utilizzare esclusivamente gli agenti detergenti ammessi.
- Se si utilizza un paravento, si raccomanda di pulirlo con un detergente per vetri ogni giorno di utilizzo per prolungarne la durata.

#### Pulizia del ICS4\_9 (ambienti umidi)

Questi strumenti sono appositamente studiati per essere utilizzati in ambienti umidi. A seconda del tipo di ambiente e delle procedure di pulizia, si consiglia l'uso di piattaforme di pesata con tipi differenti di celle di carico. La seguente tabella fornisce una panoramica dettagliata degli ambienti consigliati e delle procedure di pulizia più adatte.

	ICS4_9	Piattaforma di pesata / Cella di carico		
		standard: rivestita in alluminio	opzionale: in acciaio inossidabile	opzionale: in acciaio inoss. sigillata ermeticam.
Grado di protezione IP	IP68/ IP69k	IP65	IP65/IP67	IP68/IP69k
<b>Ambiente</b>				
Umido per una breve parte del giorno (30 min./g)	x	x	x	x
Parzialmente umido (120 min./g)	x	–	x	x
Sempre umido	x	–	–	x
<b>Procedura di pulizia</b>				
Strofinamento con un panno umido	x	x	x	x
Pulizia delicata con flessibile < 5 l/min, 20 kPa	x	x	x	x
Lavaggio leggero < 12,5 l/min, 30 kPa	x	–	x	x
Lavaggio pesante, acqua ad alta pressione e getto di vapore fino a 10.000 kPa	x	–	–	x
<b>Agenti detergenti</b>				
Detergenti delicati	x	x	x	x
Altri detergenti in accordo con le specifiche e le istruzioni del fabbricante	x	–	–	x

- Pulire la capottina antipolvere opzionale separatamente. La capottina protettiva può essere lavata in lavastoviglie.
- Sostituire regolarmente la capottina protettiva.
- Togliere il piatto di carico e rimuovere qualsiasi residuo di sporco e di sostanze estranee eventualmente accumulatisi al disotto di esso. Non utilizzare oggetti duri per evitare di graffiare la superficie .
- Non smontare lo strumento di pesata.
- Asportare qualsiasi residuo di detergente sciacquando con acqua pulita.
- Per prolungare la durata della cella di carico, immediatamente dopo la pulizia asciugarla con un panno morbido privo di filacce.
- Attenersi alle istruzioni circa gli intervalli di pulizia e utilizzare esclusivamente gli agenti detergenti ammessi.

### **Pulitura di piattaforme di pesata differenti da quelle descritte nelle presenti Istruzioni d'uso**

- Assicurarsi di rispettare le istruzioni per la pulizia della piattaforma di pesata che si ha in dotazione. La piattaforma di pesata può essere inadatta per l'uso in ambienti e per le procedure di pulizia descritte sopra.

## **2.11 Test di verifica**

Lo strumento di pesata è verificato se:

- la classe di precisione è visualizzata nella riga dei dati metrologici,
- la precisione d'indicazione certificata è indicata con "e = precisione d'indicazione",
- sullo strumento è apposto un marchio di verifica ufficiale, ad esempio, l'adesivo verde con la lettera M (OIML),
- la validità non è scaduta.

Lo strumento di pesata è verificato anche se:

- nella riga dei dati metrologici compare la dicitura "Approved scale",
- le etichette con i dati metrologici sono apposte vicino all'indicatore di peso,
- il sigillo di sicurezza è intatto,
- sullo strumento è apposto un marchio di verifica ufficiale, ad esempio, l'adesivo verde con la lettera M (OIML),
- la validità non è scaduta.

**i** Il periodo di validità è specifico di Paese. Il proprietario dello strumento è tenuto a rinnovare la verifica a tempo debito.

### **Piattaforme di pesata estensimetriche**

Le piattaforme di pesata estensimetriche utilizzano un valore Geo per compensare l'influenza della forza di gravità. Il fabbricante dello strumento di pesata utilizza un valore Geo definito per la verifica.

- 1 Verificare che il valore Geo nello strumento corrisponda al valore Geo definito per la vostra posizione geografica.
  - ➔ Il valore Geo viene visualizzato all'accensione dello strumento.
  - ➔ Nell'appendice è riportato il valore Geo per il luogo geografico in cui lo strumento viene utilizzato.
- 2 Se i valori Geo non coincidono, contattare il tecnico dell'assistenza **METTLER TOLEDO**.

## 3 Impostazioni nel menu

### 3.1 Tabella sinottica menu

Nel menu si possono modificare impostazioni e attivare funzioni. Ciò consente di adattare lo strumento a esigenze di pesata individuali. Il menu è costituito dalle 5 opzioni principali descritte qui di seguito che a loro volta contengono vari sottomenu su diversi livelli che sono descritti nelle seguenti sezioni.



- Bilancia
- Applicazione
- Terminale
- Comunicazione
- Manutenzione

### 3.2 Funzionamento del menu



#### 3.2.1 Richiamo del menu e immissione della password

Il menu ha 2 livelli operativi differenti: Operatore e Supervisore. Il livello Supervisore può essere protetto tramite una password. Quando lo strumento viene consegnato, entrambi i livelli sono accessibili senza una password.

##### Menu Operatore

- 1 Premere  e tenere premuto fino a che l'unità di indicazione visualizza **Immettere codice**.
- 2 Premere  ancora una volta.
  - ➔ L'unità di indicazione visualizza l'opzione `Terminale`. Sono accessibili solo alcune parti del sottomenu `Dispositivo`.

##### Menu Supervisore

- 1 Premere  e tenere premuto fino a che l'unità di indicazione visualizza **Immettere codice**.
  - 2 Immettere la password e confermare con .
- ➔ La prima opzione di menu `Bilancia` viene evidenziata.



- Per default, non è impostata alcuna password. Pertanto, confermare la richiesta della password con  quando si richiama il menu per la prima volta.
- Se non è stata definita alcuna password supervisore, quando l'operatore effettua l'accesso ha a disposizione il menu supervisore completo.
- Se entro qualche secondo l'operatore non immette una password, la bilancia ritorna alla modalità Pesata.
- Se lo strumento richiede una password per l'accesso supervisore al menu e l'operatore l'ha dimenticata, si prega di contattare lo strumento **METTLER TOLEDO**.



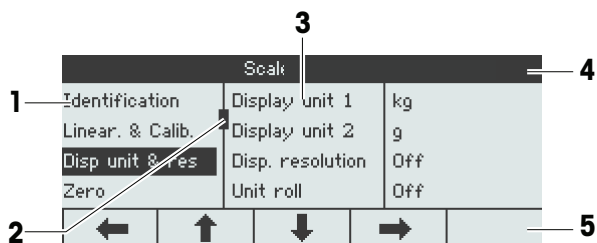

### 3.2.2 Visualizzazione nel menu

Le opzioni di menu vengono visualizzate con il relativo contesto.



- 1 Opzioni di menu, l'opzione di menu selezionata viene visualizzata evidenziata
- 2 Corsore di scorrimento, come, ad esempio, la barra di scorrimento del PC
- 3 Opzioni di sottomenu
- 4 Riga info menu, cioè percorso per accedere all'opzione di menu corrente
- 5 Riga delle info di navigazione: usare i tasti qui sotto per navigare nel menu come indicato

#### Uscita dal menu

- Premere .
- ➔ Sull'indicatore viene visualizzata la richiesta **Save settings?**.
- Premere il tasto   per salvare le modifiche apportate al menu e per tornare al modo di pesata.
- 0
- Premere il tasto  **ESC** per effettuare altre impostazioni nel menu.
- 0
- Premere il tasto  **NO** per annullare le modifiche e tornare alla modalità di pesata.

### 3.2.3 Selezione e impostazione di parametri nel menu

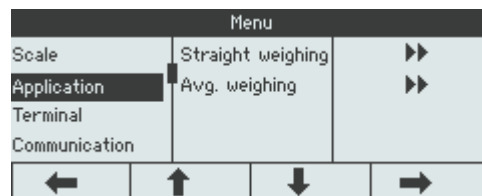

#### Esempio: impostazione della modalità di pesata media a "In automatico"

1 Nella schermata iniziale del menu usare  per selezionare (evidenziare) il menu **Applicazione**.  
I sottomenu vengono visualizzati nella colonna centrale.

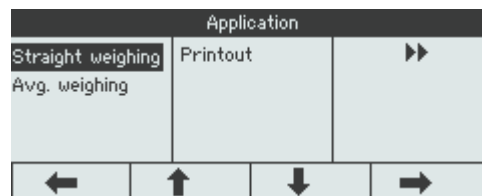

2 Premere  per accedere al menu **Applicazione**.



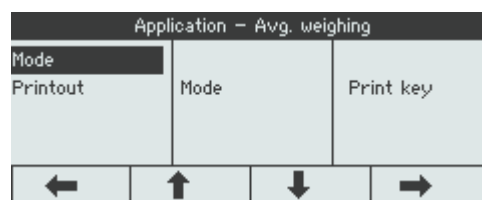

3 Premere  e successivamente premere  per aprire il sottomenu **Pesata media**.  
L'impostazione corrente dell'opzione di menu evidenziata viene visualizzata nella colonna di destra.



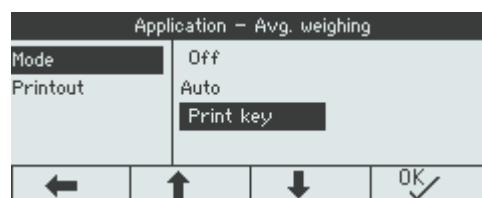

4 Premere  per accedere al sottomenu **Modo**.  
Le impostazioni possibili dell'opzione di menu selezionata vengono visualizzate sul lato destro.

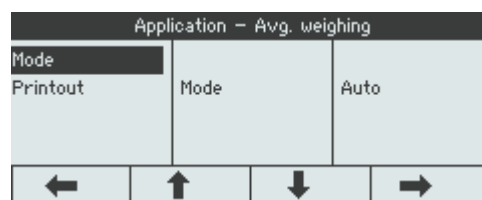

5 Premere  per selezionare (evidenziare) **Auto** e confermare la selezione con .

L'impostazione della modalità di pesata media cambia.



 Se le impostazioni di un'opzione di menu non vengono visualizzate su un'unica pagina (ad esempi, tutte le opzioni info), usare  per procedere alle opzioni nascoste.

### 3.3 Opzione di menu Bilancia

#### 3.3.1 Vista sinottica del menu Bilancia

Il menu *Bilancia* dipende dalla cella di carico collegata che è indicata nella targhetta di identificazione del modello.

Modello	Cella di carico	Menu Bilancia
ICS4_5g / ICS4_9g	Analogica	[Menu bilancia analogica ▶ pagina 25]
ICS4_5i / ICS4_9i	IDNet	[Opzione menu bilancia IDNet ▶ pagina 30]
ICS4_5s / ICS4_9s	SICSpro	[Menu bilancia analogica ▶ pagina 25]
ICS4_5k-.../f	MonoBloc®	[Menu bilancia analogica ▶ pagina 25]

#### 3.3.2 Opzione di menu Bilancia (Analogica / SICSpro)

##### Tabella sinottica

Nella tabella sinottica che segue, le preimpostazioni di fabbrica sono stampate con caratteri in **grassetto**.

Livello 1	Livello 2	Livello 3	Livello 4
Identificazione	N. di serie, Modello bilancia, Posizione bilancia, ID bilancia		
Linear. & Calib.	Ultima calibrazione		
	Avvio FACT (solo per bilance compatte <b>ICS4_5k-.../f</b> )	<b>On</b> , Off	
	Stam. auto. calib.	<b>On</b> , Off	
	Esegui calib.		
Unità indic.&ris.	Unità indicaz. 1	g, <b>kg</b> , oz, lb, lb-oz, t	
	Unità indicaz. 2	<b>g</b> , kg, oz, lb, lb-oz, t	
	Risoluzione indic.		
	Scorrim. unità	On, <b>Off</b>	
Zero	MAZ	Off, <b>0,5d</b> , 1d, 2d, 5d, 10d	
Tara	Tara autom.	On, <b>Off</b>	
	Tara in sequenza	<b>On</b> , Off	
	Cancellazione automatica tara	On, <b>Off</b>	
Riavvio	On, Off		
Filtro	Vibrazione	Basso, <b>Medio</b> , Alto	
	Processo	<b>Universale</b> , Dosaggio, Assoluto	
	Stabilità	Veloce, <b>Standard</b> , Precisa	
PesoMin	PesoMin	On, <b>Off</b>	
FACT (solo per bilance compatte <b>ICS4_5k-.../f</b> )	Temperatura	Off, 1K, 2K, 3K	
	Ora	Ora 1, Ora 2, Ora 3	
	Giorni	Lunedì ... Domenica	<b>Off</b> , On
Ripristino	Effettuare reset?		

## Descrizione

Identificazione	Visualizzazione/impostazione dei dati identificativi della bilancia
N. serie bilancia	Visualizzazione del numero di serie della piattaforma di pesata
Modello bilancia	Visualizzazione del modello della bilancia, ad esempio, PBD555 Disponibile solo per bilance <b>METTLER TOLEDO</b>
Posizione bilancia	Immettere la posizione della bilancia, ad esempio, piano e stanza
ID bilancia	Immissione dell'identificazione della bilancia, ad esempio, numero inventario
Note	<ul style="list-style-type: none"> <li>La posizione e l'ID della bilancia possono essere visualizzati nelle righe ausiliarie o info oppure essere stampati.</li> <li>La posizione e l'ID della bilancia possono essere costituiti da fino a 24 caratteri alfanumerici.</li> </ul>

Linear. & Calib	Linearizzazione e calibrazione
Ultima calibrazione	Mostra la data dell'ultima calibrazione.
Avvio FACT	Quando questa opzione è impostata a $O_n$ , una calibrazione interna viene effettuata ogni volta che la bilancia viene accesa. Si raccomanda di non disattivare questa impostazione se la bilancia viene spostata in altre posizioni.
Stampa autom. calib.	Quando questa opzione è impostata a $O_n$ , un rendiconto viene stampato automaticamente per ciascun processo di calibrazione.
Esegui calib.	<p><b>Importante:</b> Con terminali di pesata <b>ICS4_5k-.../f</b> accertarsi che la bilancia sia accesa da almeno 15 minuti prima di eseguire una linearizzazione / calibrazione.</p> <ol style="list-style-type: none"> <li>Avviare la calibrazione con <input type="button" value="OK"/>. ➔ Il messaggio <b>Precarico</b> lampeggia.</li> <li>Accertarsi che la piattaforma di pesata sia vuota e confermare con <input type="button" value="OK"/>.</li> <li>Se necessario, modificare il valore del peso di calibrazione visualizzato usando <input type="button" value="↓"/> / <input type="button" value="↑"/>.</li> <li>Collocare il peso di calibrazione indicato sulla piattaforma di pesata e confermare con <input type="button" value="OK"/>.</li> <li>Rimuovere il peso di calibrazione e confermare con <input type="button" value="OK"/>.</li> </ol> <p>➔ L'unità di indicazione visualizza per qualche istante il messaggio <b>Superato</b>.</p>
Note	<ul style="list-style-type: none"> <li>Per ottenere una precisione particolarmente elevata, effettuare la calibrazione a pieno carico.</li> <li>Il processo di calibrazione può essere annullato usando <input type="button" value="ESC"/>.</li> <li>Questa opzione di menu non è disponibile per bilance omologate.</li> </ul>

<b>Unità indic.&amp;ris.</b>	<b>Unità di visualizzazione e risoluzione</b>
Unità indicaz. 1	Selezione unità di pesata 1
Unità indicaz. 2	Selezione unità di pesata 2, differente dall'unità 1
Risoluzione di indicazione	Selezione leggibilità (risoluzione). Le impostazioni possibili dipendono dalla bilancia collegata. Quando è impostata l'opzione <code>off</code> , è disponibile solo la risoluzione di default della piattaforma di pesata.
Scorrim. unità	Quando questa opzione è impostata a <code>on</code> , il valore di peso può essere visualizzato in tutte le unità disponibili con  .
Note	<ul style="list-style-type: none"> <li>• Nel caso delle bilance verificate, sottoopzioni individuali dell'opzione di menu <code>Unità di indicazione e risoluzione</code> possono non essere disponibili o essere disponibili solo in maniera limitata, a seconda del Paese.</li> <li>• Su bilance a due campi/a due intervalli, le risoluzioni contrassegnate con <b>I&lt;-&gt;I 1/2</b> sono suddivise in fino a 2 campi/intervalli di pesata, es., 2 x 3000 d.</li> <li>• Su bilance a due campi/a due intervalli, le risoluzioni contrassegnate con <b>I&lt;-&gt;I 1/2/3</b> sono suddivise in fino a 3 campi/intervalli di pesata, es., 3 x 3.000 d.</li> </ul>

<b>Zero</b>	<b>Impostazione automatica zero</b>
<b>MAZ</b>	<b>Manutenzione Automatica Zero</b>
On/Off	Attivazione/disattivazione manutenzione automatica zero.
Off; 0,5 d; 1 d; 2 d; 5 d; 10 d	Selezione intervallo azzeramento in cifre al secondo.
Nota	Sulle bilance verificate, questa opzione di menu non compare.

<b>Tara</b>	<b>Funzione tara</b>
Tara autom.	Attivazione/disattivazione tara automatica Tara autom. = <code>On</code> : Quando un carico viene collocato sulla bilancia e il peso lordo supera 9 d, il peso viene automaticamente impostato come tara.
Tara in sequenza	Attivazione/disattivazione tara in sequenza Tara in sequenza = <code>On</code> : È possibile impostare la tara più volte se, ad esempio, un cartone viene collocato tra singoli strati in un contenitore.
Cancellazione automatica tara	Attivazione/disattivazione cancellazione automatica del peso di tara Cancellazione automatica tara = <code>On</code> : Quando il carico viene rimosso e il peso scende al di sotto di 9 d, il peso di tara viene cancellato automaticamente.

<b>Riavvio</b>	<b>Memorizzazione automatica del punto zero e del valore di tara</b>
Riavvio	Quando questa funzione è impostata a $\odot_n$ , l'ultimo punto zero e il valore di tara vengono salvati. Dopo uno spegnimento/accensione o dopo un'interruzione della corrente di alimentazione, lo strumento continua a lavorare con il punto di zero e il valore di tara salvati.

<b>Filtro</b>	<b>Impostazioni filtro</b>
<b>Vibrazione</b>	<b>Adattamento alle condizioni ambientali</b>
Basso	Ambiente molto costante e stabile. La bilancia lavora molto rapidamente, ma è molto sensibile alle influenze esterne.
Medio	Ambiente normale. La bilancia lavora a velocità media.
Alto	Ambiente instabile. La bilancia lavora più lentamente, ma è meno sensibile alle influenze esterne.
<b>Process</b>	<b>Adattamento alla procedura di pesata</b>
Universale	Impostazione universale per tutti i campioni di pesata e le merci normali da pesare.
Dosaggio	Erogazione campioni di pesata liquidi o in polvere (solo per certe piattaforme di pesata, ad esempio, serie PBK9 / PFK9).
Absoluta	Per corpi solidi in condizioni estreme, es., forti vibrazioni.
<b>Stabilità</b>	<b>Regolazione del dispositivo di rilevamento stabilità</b> Tanto più lentamente lavora la bilancia, maggiore è la riproducibilità dei risultati di pesata.
Veloce	La bilancia lavora molto rapidamente.
Standard	La bilancia lavora a velocità media.
Precise	La bilancia lavora con la massima riproducibilità possibile.

<b>PesoMin</b>	<b>Funzione PesoMin</b>
PesoMin	Attivazione/disattivazione funzione PesoMin Quando questa opzione è impostata a $\odot_n$ e se il peso sulla bilancia scende al di sotto del peso minimo memorizzato,  apparirà nella riga dei simboli e delle info.
Nota	Prima di poter utilizzare questa funzione, il tecnico dell'assistenza <b>METTLER TOLEDO</b> deve determinare e immettere un valore di peso minimo.

<b>FACT</b>	<b>Test calibrazione completamente automatica (solo per bilance compatte ICS4_5k-.../f)</b>
<b>Temperatura</b>	<b>Impostazione della differenza di temperatura per la regolazione automatica.</b>
Off	Disattivazione regolazione automatica in caso di una differenza di temperatura.
1K, 2K, 3K	Regolazione automatica in caso di variazione della temperatura selezionata.
<b>Ora</b>	<b>Impostazione di fino a 3 ore in un giorno per la regolazione automatica.</b>
Ora 1, Ora 2, Ora 3	Immissione delle ore per la regolazione automatica (ore, minuti in formato 24 ore). Per disattivare Ora 2 e Ora 3, impostarli al valore 00:00:00.
<b>Giorni</b>	<b>Impostazione dei giorni della settimana per la regolazione automatica.</b>
Lunedì ... Domenica	La regolazione automatica verrà effettuata in tutti i giorni che sono impostati a On.
Nota	Il test FACT viene eseguito nelle seguenti condizioni: <ul style="list-style-type: none"> <li>• Non si deve premere alcun tasto per 3 minuti. <ul style="list-style-type: none"> <li>– e –</li> </ul> </li> <li>• Il valore di peso visualizzato è minore di 30 d e è stabile.</li> </ul>

<b>Ripristino</b>	<b>Ripristino delle impostazioni della bilancia alle preimpostazioni di fabbrica</b>
Effettuare reset?	<p>– Confermare con <input type="checkbox"/> <sup>OK</sup> per ripristinare le impostazioni del menu Bilancia.</p> <p><b>Solo per bilance compatte ICS4_5k-.../f</b></p> <p>1 Premere <b>Reset</b> per 5 secondi.</p> <p>➔ L'unità di indicazione visualizza il messaggio <b>Ripristino Calibrazione utente</b>.</p> <p>2 Confermare con <input type="checkbox"/> <sup>OK</sup> per ripristinare la calibrazione utente.</p>

### 3.3.3 Opzione menu bilancia IDNet

Tabella sinottica

Livello 1	Livello 2	Livello 3
Unità indicaz. 1	Unità indicaz. 2	<b>g</b> , kg, oz, lb, t
	Scorrim. unità	On, <b>Off</b>
Zero	MAZ	Off, <b>0,5d</b> , 1d, 2d, 5d, 10d
Tara	Tara autom.	On, <b>Off</b>
	Cancellazione automatica tara	On, <b>Off</b> , 9 d
	Tara in sequenza	<b>On</b> , Off
Riavvio	On, <b>Off</b>	
Filtro	Vibrazione	Stabile, <b>Normale</b> , Instabile
	Processo	Riempimento fine, <b>Universale</b> , Assoluto
	Stabilità	ASD = 0, 1, <b>2</b> , 3, 4, 5
Aggiornamento	Le impostazioni possibili dipendono dalla bilancia collegata	
PesoMin	Funzione	On, <b>Off</b>
	Valore PesoMin	
Ripristino	Effettuare reset?	

#### Descrizione

Identificazione	Visualizzazione/impostazione dei dati identificativi della bilancia
N. serie bilancia	Visualizzazione del numero di serie della piattaforma di pesata
Modello bilancia	Visualizzazione del modello della bilancia, ad esempio, PBD555 Disponibile solo per bilance <b>METTLER TOLEDO</b>
Posizione bilancia	Immettere la posizione della bilancia, ad esempio, piano e stanza
ID bilancia	Immissione dell'identificazione della bilancia, ad esempio, numero inventario
Note	<ul style="list-style-type: none"> <li>La posizione e l'ID della bilancia possono essere visualizzati nelle righe ausiliarie o info oppure essere stampati.</li> <li>La posizione e l'ID della bilancia possono essere costituiti da fino a 24 caratteri alfanumerici.</li> </ul>

Unità indicaz. 1	Impostazione delle unità di pesata
Unità 2	Selezione unità di pesata 2, differente dall'unità 1.
Scorrim. unità	Quando questa opzione è impostata a <b>On</b> , il valore di peso può essere visualizzato in tutte le unità disponibili con  .
Note	<ul style="list-style-type: none"> <li>Nel caso delle bilance verificate, sottoopzioni individuali dell'opzione di menu <i>Unità di indicazione e risoluzione</i> possono non essere disponibili o essere disponibili solo in maniera limitata, a seconda del Paese.</li> <li>Su bilance a due campi/a due intervalli, le risoluzioni contrassegnate con <b>I&lt;-&gt;I 1/2</b> sono suddivise in fino a 2 campi/intervalli di pesata, es., 2 x 3.000 d.</li> <li>Su bilance a tre campi/a tre intervalli, le risoluzioni contrassegnate con <b>I&lt;-&gt;I 1/2/3</b> sono suddivise in fino a 3 campi/intervalli di pesata, es., 3 x 3.000 d.</li> </ul>



<b>Zero</b>	<b>Impostazione automatica zero</b>
<b>MAZ</b>	<b>Manutenzione Automatica Zero</b>
On/Off	Attivazione/disattivazione manutenzione automatica zero.
Off, 0,5d, 1d, 2d, 5d, 10d	Selezione del valore soglia per l'impostazione automatico dello zero.
Note	<ul style="list-style-type: none"> <li>• Sulle bilance verificate, questa opzione di menu non compare.</li> <li>• L'intervallo effettivo in modalità aggiornamento zero può essere impostato dal tecnico dell'assistenza <b>METTLER TOLEDO</b>.</li> </ul>

<b>Tara</b>	<b>Funzione tara</b>
<b>Tara autom.</b>	Attivazione/disattivazione della funzione Detrazione automatica tara.
On	Quando un carico viene collocato sulla bilancia e il peso lordo supera 9 d, il peso viene automaticamente impostato come tara.
Off	Detrazione automatica tara disattivata
<b>Cancellazione automatica tara</b>	Configurazione della cancellazione automatica del peso di tara.
On	Il peso di tara viene automaticamente cancellato se il peso lordo è 0 o al di sotto di zero.
Off	Cancellazione automatica del peso di tara disattivata.
9 d	il peso di tara viene automaticamente cancellato se il peso lordo è compreso tra +/- 9 passi d'indicazione.
<b>Tara in sequenza</b>	Attivazione/disattivazione della funzione Tara in sequenza.
On	È possibile impostare la tara più volte se, ad esempio, un cartone viene collocato tra singoli strati in un contenitore.
Off	La detrazione della tara può essere effettuata solo una volta.

<b>Riavvio</b>	<b>Memorizzazione automatica del punto zero e del valore di tara</b>
Riavvio	<p>Quando questa funzione è impostata a <b>On</b>, l'ultimo punto zero e il valore di tara vengono salvati.</p> <p>Dopo uno spegnimento/accensione o dopo un'interruzione della corrente di alimentazione, lo strumento continua a lavorare con il punto di zero e il valore di tara salvati.</p>

<b>Filtro</b>	<b>Impostazioni filtro</b>
<b>Vibrazione</b>	<b>Adattamento alle condizioni ambientali</b>
Basso	Ambiente molto costante e stabile. La bilancia lavora molto rapidamente, ma è molto sensibile alle influenze esterne.
Medio	Ambiente normale. La bilancia lavora a velocità media.
Alto	Ambiente instabile. La bilancia lavora più lentamente, ma non è sensibile alle influenze esterne.
<b>Processo</b>	<b>Adattamento alla procedura di pesata</b>
Dosaggio	Erogazione manuale di campioni da pesare liquidi o in polvere.
Universale	Impostazione universale per tutti i campioni di pesata e le merci normali da pesare.
Assoluta	Funzione adattamento disattivata, per effettuare processi di riempimento automatizzati, ad esempio, con PLC.
<b>Stabilità</b>	<b>Regolazione del dispositivo di rilevamento stabilità</b> Tanto più lentamente lavora la bilancia, maggiore è la riproducibilità dei risultati di pesata.
ASD = 0	Rilevatore stabilità disattivato. Possibile solo per bilance non verificate.
ASD = 1	Indicazione veloce, riproducibilità buona
...	...
ASD = 4	Indicazione lenta, riproducibilità eccellente

<b>Aggiornamento</b>	<b>Impostazione della velocità dell'indicatore di peso</b>
xx UPS	Selezione del numero di aggiornamenti al secondo (UPS).
Note	<ul style="list-style-type: none"> <li>Questo menu viene visualizzato soltanto se la funzione Aggiornamento è supportata dalla bilancia collegata.</li> <li>Le impostazioni possibili dipendono dalla bilancia collegata.</li> </ul>

<b>PesoMin</b>	<b>Funzione PesoMin</b>
PesoMin	Attivazione/disattivazione funzione PesoMin Quando questa opzione è impostata a $0_n$ e se il peso sulla bilancia scende al di sotto del peso minimo memorizzato,  compare nella riga delle info e il colore di indicazione cambia.
Nota	Prima di poter utilizzare questa funzione, il tecnico dell'assistenza <b>METTLER TOLEDO</b> deve determinare e immettere un valore di peso minimo.

<b>Ripristino</b>	<b>Ripristino delle impostazioni della bilancia alle preimpostazioni di fabbrica</b>
Effettuare reset?	– Confermare il ripristino con <input type="checkbox"/>  .

## 3.4 Opzione di menu Applicazione

### 3.4.1 Applicazione → Pesata lineare

Stampa rendiconto	Definizione stampante e maschera nell'applicazione Pesata lineare
COM1, COM2	<b>Selezione della porta COM per la stampante desiderata</b> Ad esempio, COM1 per la stampa di rendiconti da un PC e la porta opzionale COM2 per la stampa di rendiconti da una stampante per ufficio (ASCII)
Off	Stampa rendiconto su questa porta COM disattivata
Standard	Stampa di rendiconti con la maschera standard sulla stampante selezionata
Maschera 1 ... Maschera 5	Assegnazione di una maschera definita dall'utente alla stampante selezionata
Note	<ul style="list-style-type: none"> <li>Le maschere 1 ... 5 possono essere definite in <i>Comunicazione</i> → <i>Definizione maschere</i>.</li> <li>Questa opzione di menu è disponibile solo se una porta COM è impostata a Modo stampa.</li> <li>Sono disponibili 5 maschere in più (Maschera 6 ... maschera 10). Si prega di chiedere al tecnico dell'assistenza <b>METTLER TOLEDO</b> per configurare queste maschere oppure, se desiderato, crearle autonomamente usando il software Data+ (<a href="http://www.mt.com/DataPlus">www.mt.com/DataPlus</a>).</li> </ul>

### 3.4.2 Applicazione → Pesata media

Modo	Selezione del modo per la determinazione del peso medio per un carico instabile (pesata dinamica)
Auto	Calcolo del peso medio con avvio automatico del ciclo di pesata
Tasto Stampa Tasto Info Tasto On/Off	Calcolo del peso medio con avvio manuale del ciclo di pesata tramite il tasto selezionato: Tasto Stampa  , tasto Info  , tasto On/Off 
Stampa rendiconto	Definizione della stampante e della maschera nell'applicazione di pesata media
	Vedere Applicazione → Pesata lineare

### 3.4.3 Applicazione → Stampa intelligente

Stampa intelligente	Impostazioni per stampare senza premere un tasto
Attivazione	Quando questa opzione è impostata a <i>on</i> , il risultato viene stampato automaticamente quando il peso tra due pesate è sceso al di sotto del valore soglia.
Valore soglia	Immettere valore soglia per scaricare la bilancia tra due pesate. Impostazioni possibili: 0,0 kg ... portata max. Preimpostazione di fabbrica: 0,0 kg

### 3.4.4 Applicazione → Ripristino

Ripristino	Ripristino delle impostazioni dell'applicazione alle preimpostazioni di fabbrica
Effettuare reset?	– Confermare il ripristino con <input type="checkbox"/>  .

## 3.5 Opzione di menu Terminale

### 3.5.1 Tabella sinottica menu Terminale

L'opzione di menu `Terminale` consiste delle seguenti sottoopzioni, che sono descritte in dettaglio di seguito.

- Strumento
- Accesso
- Ripristino

Nella tabella sinottica che segue, le preimpostazioni di fabbrica sono stampate con caratteri in **grassetto**.

### 3.5.2 Terminale → Strumento

#### Tabella sinottica

Livello 1	Livello 2	Livello 3	Livello 4	Livello 5
Regione	Lingua	<b>English</b> , US English, Deutsch, Français, Italiano, Español, Chinese, ...		
	Formato data	MM/GG/YY, MM/GG/AAAA, MMM/GG/AAAA, GG/MM/YY, GG/MMM/AAAA, YY/MM/GG, AAAA/MMM/GG, AAAA/MM/GG, <b>GG/MM/AAAA</b>		
	Impostazione data	Impostazione anno		
		Impostazione mese		
		Impostazione giorno		
	Formato ora	24:MM, 12:MM tt, <b>24:MM:SS</b> , 12:MM:SS tt		
Imposta ora	Imposta ore			
	Imposta minuti			
Risparmio energia	Retroilluminazione	<b>On</b> , 5 secondi, 10 secondi, 15 secondi, 30 secondi		
	Spegnimento	<b>Off</b> , 1 minuto, 3 minuti, 5 minuti, 15 minuti, 30 minuti		
Identificazione	Pos. terminale			
	ID terminale			
Unità di indicazione	Layout di indicazione	<b>Default</b> , Modo 3 righe, Modo car. grandi		
	Contrasto	1 ... <b>5</b> ... 10		
	Luminosità	1 ... <b>5</b> ... 10		
	Congelam. peso	<b>0</b> (s) ... 10 (s)		
	Riga ausiliaria	Non usata, <b>Data &amp; Ora</b> (per strumenti a batteria incl. capacità di carica in % e in ore), Lordo, Netto, Tara, Alta risoluzione (non disponibile per bilance approvate), ID1, ID2, ID3, Indicatore a barra, Temperatura (solo per <b>ICS4_5k-.../f</b> )		

Livello 1	Livello 2	Livello 3	Livello 4	Livello 5
Tastiera	Tasti fissi	Alimentazione, Cancella, Commuta, Info, Trasferisci, Tasti numerici	On, Off	
	Tasto Info	Pagina 1	Item 1 ... item 5	Non usato, <b>Data &amp; Ora</b> , Altaris & netto (non disponibile per bilance approvate), Lordo, Netto, Tara, ID1, ID2, ID3, ID Terminale, Pos. terminale, Modello terminale, N.S. Terminale, FW terminale, N.S. Bilancia, FW bilancia, Temperatura (solo per <b>ICS4_5k-.../f</b> ), PesoMin, Indirizzo IP, Subnet Mask, Gateway, Versione USB, Numero consecutivo
		Pagina 2 & 3	Pagina Info 2	Off, <b>Info sistema</b> , Info contatto
			Pagina Info 3	<b>Off</b> , Info sistema, Info contatto
	Suoneria	On, Off		
Ora messaggio	1 s, <b>2 s</b> , ... 6 s			
Batteria	Strategia caricam.	Pieno, Conservazione		
Timeout	Modalità	Off, Affitto, Info affitto		
	Impostazione data	Imposta anno, Imposta mese, Imposta giorno		

## Descrizione

Regione	Impostazioni specifiche di Paese
<b>Lingua</b>	<b>Selezione della lingua dell'interfaccia operatore.</b> Ampliamo continuamente le lingue disponibili.
<b>Formato data</b>	<b>Selezione del formato della data.</b>
<b>Impostazione data</b>	<b>Immissione della data nel formato selezionato.</b>
Impostazione mese	Immissione del mese nel formato selezionato.
Impostazione giorno	Immissione del giorno nel formato selezionato.
<b>Formato ora</b>	<b>Selezione del formato dell'ora.</b>
<b>Imposta ora</b>	<b>Immissione dell'ora nel formato selezionato.</b>
Imposta ore	Immissione dell'ora nel formato selezionato.
Imposta minuti	Immissione dei minuti.

<b>Risparmio energia (Accesso operatore)</b>	<b>Impostazione modo risparmio energia</b>
<b>Retroilluminazione</b>	Impostazioni per disattivazione retroilluminazione
On	Retroilluminazione sempre attiva
5 secondi ... 30 secondi	Selezione del periodo di tempo dopo il quale lo strumento disattiva l'unità di indicazione e la retroilluminazione quando esso non viene utilizzato e il peso lordo è 0. Unità di indicazione e retroilluminazione vengono riattivati premendo un tasto o se il peso cambia.
<b>Spegnimento</b>	Impostazioni per spegnimento strumento
Off	Modo risparmio energia disattivato
1 minuto ... 30 minuti	Selezione del periodo di tempo dopo il quale lo strumento disattiva l'unità di indicazione e la retroilluminazione quando esso non viene utilizzato e il peso lordo è 0. Dopodiché, esso va riaccessibile usando  .

<b>Identificazione</b>	<b>Impostazione dati identificazione terminale</b>
Posizione terminale	Immissione della posizione della bilancia, ad esempio, piano e stanza
ID terminale	Immissione dell'identificazione del terminale, ad esempio, numero inventario
Note	<ul style="list-style-type: none"> <li>• La posizione e l'identificazione del terminale possono essere visualizzate nelle righe ausiliarie o info oppure essere stampate.</li> <li>• La posizione e l'identificazione del terminale possono essere costituite da fino a 12 caratteri (0 ... 9 e punto decimale).</li> </ul>

<b>Unità di indicazione</b>	<b>Impostazione dell'unità di indicazione a seconda dell'operazione specifica da eseguire.</b>
Layout di indicazione	Selezione della modalità di presentazione del valore di peso.
Contrasto (accesso operatore)	Impostazione del contrasto dell'unità di indicazione. Questa opzione di menu è accessibile con diritti di accesso Operatore.
Luminosità (accesso operatore)	Impostazione della luminosità dell'unità di indicazione. Questa opzione di menu è accessibile con diritti di accesso Operatore.
Congelam. peso	Impostazione del tempo di congelamento (in secondi) dei risultati di pesata nell'unità di indicazione dopo che il tasto Trasferisci  è stato premuto o dopo che è stata generata una stampa automatica.
Riga ausiliaria	Selezione del contenuto della riga di indicazione ausiliaria.

<b>Tastiera</b>	<b>Impostazione della tastiera a seconda dell'operazione specifica da eseguire.</b>
<b>Tasti fissi</b>	<b>Blocco/sblocco tasti</b> Tasti possibili: On/Off (⏻), Cancella (C), Commuta (↺), Info (i), Trasferisci (⇄), Tasti numerici (solo ICS435 e ICS439)
<b>Tasto Info</b>	<b>Configurazione delle opzioni da visualizzare con l'uso del tasto Info (i)</b>
Pagina 1	Sulla prima pagina del tasto Info possono essere configurate fino a 9 opzioni informative sul processo di pesata. 1 Selezionare il numero di articolo. 2 Assegnare informazioni
Pagina 2, pagina 3	Alle pagine 2 e 3 vengono visualizzate informazioni di contatto. In caso di problemi, qui trovate i dati di contatto e le informazioni di sistema che vi verranno richieste dal tecnico dell'assistenza. Le informazioni di sistema vengono impostate dal fabbricante, le informazioni di contatto possono essere immesse direttamente.
<b>Suoneria</b>	<b>Quando questa opzione è impostata a On, ogni pressione di un tasto viene confermata da un suono acustico breve.</b>

<b>Ora messaggio</b>	<b>Impostazione della durata di visualizzazione di un messaggio</b>
1, 2, 3, 4, 5, 6	Impostazione della durata di visualizzazione di un messaggio in secondi.

<b>Batteria</b>	<b>Impostazioni batteria</b>
<b>Strategia caricam.</b>	<b>Impostazione della strategia di ricarica.</b>
Completa	La batteria viene ricaricata completamente.
Mantenimento	Ricaricare per evitare che la batteria si scarichi completamente.

<b>Timeout</b>	<b>Impostazione del comportamento dello strumento quando l'operatore non svolge alcuna azione sul terminale</b>
<b>Modalità</b>	<b>Impostazione modo timeout</b>
Off	Nessun timeout impostato.
Affitto	La bilancia può essere utilizzata soltanto fino a una data impostata, ad esempio, quando la bilancia viene affittata per un evento speciale come una fiera o un mercato. Dopo la data di scadenza viene visualizzato il messaggio: <b>"Periodo di noleggio scaduto"</b> e la bilancia non può più essere usata.
Info affitto	Superata la data di scadenza impostata lo strumento visualizza il messaggio: <b>Periodo di noleggio scaduto</b> . Premendo il tasto <b>C</b> , il messaggio viene cancellato e la bilancia può continuare ad essere utilizzata.
<b>Impostazione data</b>	<b>Immissione della data di scadenza.</b>
Impostazione anno	Immissione dell'anno della data di scadenza.
Impostazione mese	Immissione del mese della data di scadenza.
Impostazione giorno	Immissione del giorno della data di scadenza.

### 3.5.3 Terminale → Accesso

<b>Supervisore</b>	<b>Password per l'accesso al menu Supervisore</b>
Password	Immissione della password per l'accesso al menu Supervisore.
Ridigitare password	Ripetere l'immissione della password.

<b>Supervisore</b>	<b>Password per l'accesso al menu Supervisore</b>
Nota	La password può consistere di fino a 4 caratteri.

### 3.5.4 Terminale -> Ripristino

<b>Ripristino</b>	<b>Ripristino delle impostazioni del terminale alle preimpostazioni di fabbrica</b>
Effettuare reset?	- Confermare il ripristino con <input type="checkbox"/> OK.



## 3.6 Opzione di menu Comunicazione

### 3.6.1 Generalità

 Per informazioni dettagliate sui protocolli e i comandi di interfaccia consultare il manuale di riferimento SICS.

L'opzione di menu *Comunicazione* è costituita dalle seguenti sottoopzioni:

- Tabella sinottica Visualizzazione delle interfacce installate.
- COM1 Impostazioni parametri per interfaccia RS232 standard COM1.
- COM2 Impostazioni parametri per la seconda interfaccia opzionale COM2.
- Definizione maschere Definizione maschere da assegnare ai rendiconti specifici delle applicazioni.

Le interfacce si identificano tra loro. Pertanto compaiono soltanto le impostazioni di menu che sono rilevanti per la singola interfaccia. Se non è installata alcuna interfaccia opzionale, il menu COM2 non viene visualizzato.

### 3.6.2 Tabella sinottica delle opzioni del menu comunicazione

#### Impostazioni possibili

		COM1	COM2					
		RS232	RS232	RS422 / RS485	Ethernet	WLAN	Strumento USB	USB Host
Modalità	Stampa Stampa autom. Stampa istant. In continuo (finestra di dialogo)*	X	X	X	X	X	X	—
	Finestra di dialogo*	Preimpostazione di fabbrica						
	Input esterno	X	X	X	X	X	X	X
	Pesata in cont. Toledo Digitol B Digitol G	X	X	X	X	X	X	—
	2. unità di indicazione	X	X	X	X	X	—	—
Stampante		X	X	X	X	X	X	—
Input esterno		X	X	X	X	X	X	X
Parametro	Baud (preimp. di fabbrica)	9600	9600	9600	—	—	—	—
	Parità (preimp. di fabbrica)	8 ness.	8 ness.	8 ness.	—	—	—	—
	Handshake	X	X	X	—	—	—	—
	Tipo RS Indirizzo rete Resistore di carico	—	—	X	—	—	—	—
	DHCP Indirizzo IP Subnet mask Gateway	—	—	—	X	X	—	—
	Impostazioni TCP	—	—	—	X	X	—	—
Impost. wireless		—	—	—	—	X	—	—

\* per maggiori informazioni consultare manuale di riferimento SICS

\*\* disponibile solo per Pesata in cont. Toledo

## Opzione di menu RS232

Livello 1	Livello 2	Livello 3	Livello 4
Modo	Stampa, Stampa autom., Stampa istant., <b>Finestra di dialogo</b> , In continuo (finestra di dialogo), Input esterno, Pesata in cont. Toledo, Seconda unità di indicazione, Bilancia SICS, Bilancia X		
	Digitol B, Digitol G	Netto Lordo Tara	On, <b>Off</b>
Stampante	Modello	<b>Stampante ASCII</b> , Solo valori	
	Formato ASCII	Formato riga	<b>Multiple</b> , Singola, Fissa
		Lunghezza riga	1 ... <b>24</b> ... 100
		Separatore (solo per formato riga Singola)	, ; - _ / \ spazio
Inserimento salto riga	<b>0</b> ... 9		
Input esterno	Lunghezza preambolo		
	Lunghezza dati		
	Lunghezza postambolo		
	Carattere di conclusione	CR, LF, EOT, ...	
	Destinazione	Off, Preimpostazione tara, ID1, ID2, ID3	
Parametro	Baud	300, 600, ... <b>9600</b> , ... 115200 baud	
	Parità	7 nessuna, 8 nessuna, 7 dispari, 8 dispari, 7 pari, 8 pari	
	Handshake	Off, Xon – Xoff	
	Totale di controllo	Off, On	
Ripristino RS232	Effettuare reset?		

## Opzione di menu RS422 / RS485

Livello 1	Livello 2	Livello 3
Modo	Stampa, Stampa autom., Stampa istant., <b>Finestra di dialogo</b> , In continuo (finestra di dialogo), Input esterno, Pesata in cont. Toledo, Seconda unità di indicazione, Bilancia SICS, Bilancia X, Bilancia SICSpro	
Stampante	vedere RS232	
Input esterno		
Parametro	Baud	300, 600, ... 9600, ... 115200 baud
	Parità	7 nessuna, <b>8 nessuna</b> , 7 dispari, 8 dispari, 7 pari, 8 pari
	Handshake	<b>Off</b> , Xon – Xoff
	Tipo RS	<b>RS422</b> , RS485
	Indirizzo rete	<b>0</b> ... 31
	Totale di controllo	<b>Off</b> , On
	Resistore di carico	<b>Off</b> , On
Ripristino RS4xx	Effettuare reset?	

### Opzione di menu Ethernet

Livello 1	Livello 2	Livello 3
Modo	vedere RS232	
Stampante		
Input esterno		
Parametro	DHCP	<b>Off, On</b>
	IP locale	
	Subnet mask	
	Gateway	
	Totale di controllo	<b>Off, On</b>
Modo TCP	Modo TCP	<b>Server, Client, FreeWeigh</b>
	Porta locale	<b>4305</b>
	IP remoto	
	Porta remota	
	Timeout connessione	
	Timeout disconnessione	
Ripristino Ethernet	Effettuare reset?	

### Opzione di menu WLAN

Livello 1	Livello 2	Livello 3
Modo	vedere RS232	
Stampante		
Input esterno		
Parametro	vedere Ethernet	
Modo TCP	vedere Ethernet	
Impost. wireless	SSID	
	Criptatura	Off, WEP, WPA
	Impostazioni WEP	64 Bit, 128 Bit
	Tasto WEP	Tasto 1, Tasto 2, Tasto 3, Tasto 4
	Impostazioni WPA	WPA-TKIP, WPA2-AES
	Password	
Stato	Visualizzazione dello stato corrente, ad esempio, stato connessione, potenza segnale	
Ripristino WLAN	Effettuare reset?	



### Opzione di menu USB Host

Livello 1	Livello 2	Livello 3
Versione USB		
Tastiera / Lettore codici a barre	Lunghezza preambolo	
	Lunghezza dati	
	Lunghezza postambolo	
	Car. di interruzione	
	Destinazione	

### Opzione di menu Strumento USB

Livello 1	Livello 2	Livello 3	Livello 4
Modo	In continuo (finestra di dialogo), <b>Finestra di dialogo</b> , Input esterno, Pesata in cont. Toledo, Stampa, Stampa autom., Stampa istant.		
	Digitol B, Digitol G	Netto, Lordo, Tara	On, <b>Off</b>
Ripristino USB	Effettuare reset?		

### 3.6.3 Descrizione delle opzioni del menu comunicazione

Modo	Modo operativo dell'interfaccia seriale
<b>Stampa</b>	Invio manuale dei dati relativi ai risultati stabili alla stampante con 
<b>Stampa autom.</b>	Invio automatico di risultati stabili alla stampante (es., per operazioni di pesata in serie)
<b>Stampa istant.</b>	Invio manuale dei dati relativi al valore di peso corrente (stabile oppure no) alla stampante con 
<b>Finestra di dialogo</b>	Comunicazione bidirezionale tramite il set di comandi MT-SICS, controllo dello strumento tramite PC
<b>In continuo (Finestra di dialogo)</b>	Invio in continuo di tutti i valori di peso tramite l'interfaccia
<b>Input esterno</b>	Modalità di immissione non tramite la tastiera del terminale. La modalità di immissione usata è definita nell'opzione di menu <code>Destinazione</code> .
<b>Pesata in cont. Toledo</b>	Modalità TOLEDO in continuo
<b>Seconda unità di indicazione</b>	Alla porta interfaccia selezionata, è collegata una seconda unità di indicazione.
<b>Bilancia digitale</b>	Alla porta interfaccia selezionata, è collegata una bilancia digitale.
<b>Digitol B, Digitol G</b>	Formato Digitol compatibile. Il peso lordo è identificato da "B". Formato Digitol compatibile. Il peso lordo è identificato da "G".
Netto, Lordo, Tara	Selezione di valori di peso da trasferire.
Note	Condizioni di stampa per <code>Stampa autom.</code> : <ul style="list-style-type: none"> <li>• Il peso deve essere maggiore di 9 passi d'indicazione.</li> <li>• Per avviare la stampa successiva è necessaria una variazione di peso di almeno 9 passi d'indicazione</li> </ul>

Stampante	Configurazione stampante e formati per stampa protocollo	
<b>Modello</b>	Stampante ASCII	Se è selezionata l'opzione <code>Solo valori</code> , i dati trasmessi non includono il nome della variabile, ad esempio, <code>Data</code> , <code>Lordo</code> , <code>ID1</code> , ma il valore e, se appropriato, l'unità su una riga separata. In questo modo la stampante inserisce i dati richiesti nel modello.
	Solo valori	
<b>Formato ASCII</b>	<b>Formato riga</b>	<b>Selezione formato riga</b> (solo per stampanti ASCII)
	Multiple	Righe multiple
	Singola	Righe singole
	Fissa	Fisso (invio record su righe singole; ogni record include il numero di caratteri che è stato definito in <code>Lunghezza riga</code> )
	<b>Lunghezza riga</b>	<b>Impostazione lunghezza riga</b> Questa opzione viene visualizzata soltanto per i formati di riga <code>Multiple</code> e <code>Fissa</code>
	<b>Carattere separatore</b>	<b>Selezione del carattere separatore</b> Questa opzione viene visualizzata soltanto per il formato di riga <code>Singola</code>
	<b>Inserimento salto riga</b>	<b>Inserimento salti riga</b>





Input esterno	Configurazione input tramite lettore codici a barre
Lunghezza preambolo	Il codice a barre può contenere dati aggiuntivi prima dei dati rilevanti (preambolo) e dopo (postambolo). – Immettere il numero di caratteri del preambolo, dati (rilevanti) e postambolo.
Lunghezza dati	
Lunghezza postambolo	
Car. di interruzione	Selezione del carattere di conclusione che viene usato dal lettore di codici a barre collegato
Destinazione	Selezione dell'opzione da immettere tramite il lettore di codici a barre

USB Host	Configurazione interfaccia USB Host
<b>Versione USB</b>	<b>Indicazione della versione USB implementata</b>
<b>Tastiera / Lettore codici a barre</b>	<b>Configurazione immissione da un'unità esterna tramite tastiera o lettore di codici a barre</b>
Lunghezza preambolo	Il codice a barre può contenere dati aggiuntivi prima dei dati rilevanti (preambolo) e dopo (postambolo). – Immettere il numero di caratteri del preambolo, dati (rilevanti) e postambolo.
Lunghezza dati	
Lunghezza postambolo	
Car. di interruzione	Selezione del carattere di conclusione che viene usato dal lettore di codici a barre collegato
Destinazione	Selezione dell'opzione da immettere tramite il lettore di codici a barre
<b>Impostazioni USB</b>	<b>Configurazione di una memoria alibi esterna</b>
Memoria Alibi in tempo reale	Quando questa opzione è impostata a <code>On</code> e è inserita una chiavetta USB, i record vengono memorizzati anche sulla chiavetta USB.

## Collegamento a una tastiera USB

- Per collegare una tastiera esterna tramite USB Host, la porta COM deve essere definita come `Input esterno` con il carattere di conclusione LF.
- Se una funzione è assegnata anche all'unità di immissione esterna, ad esempio, "Carica articolo", usare il tasto Enter per confermare l'immissione dall'unità esterna.

I tasti funzione della tastiera USB corrispondono ai seguenti tasti sul terminale di pesata:

F1		F8	Tasto funzione visualizzato 4
F2		F9	Tasto funzione visualizzato 5 (destra)
F3		Esc	 nel menu
F4		Indietro	Cancellazione testo un carattere alla volta
F5	Tasto funzione visualizzato 1 (sinistra)	Enter	In modalità pesata lineare: stampa Come immissione da unità esterna: confermare
F6	Tasto funzione visualizzato 2	Tasti cursore	Tasti cursore
F7	Tasto funzione visualizzato 3		

Parametro	Parametri comunicazione
Baud	Selezione baud rate
Parità	Selezione parità
Handshake	Selezione handshake
Totale di controllo	Attivazione/disattivazione byte totale di controllo
STX	Attivazione/disattivazione STX Se la funzione STX è impostata a <code>On</code> , il segnale STX (0x02) viene inviato all'inizio di ciascuna stringa che viene inviata tramite l'interfaccia.
Tipo RS	Selezione tipo interfaccia opzionale RS422/RS485: RS422 o RS485
Indirizzo rete	Assegnazione indirizzo di rete
Resistore di carico	Per evitare riflessi su una rete, si raccomanda di impostare un carattere di conclusione definito. A tale scopo si può utilizzare il resistore di carico nel terminale. Quando questa opzione è impostata a <code>On</code> , tra le righe di segnale viene abilitato un resistore di circa 100 Ohm.
DHCP	Se l'opzione DHCP è impostata a <code>On</code> , lo strumento riceve automaticamente l'indirizzo IP. Quindi i campi Indirizzo IP, Subnet mask e Gateway sono di sola lettura.
IP locale	Visualizzazione/immissione indirizzo IP locale
Subnet mask	Visualizzazione/immissione subnet mask
Gateway	Visualizzazione/immissione indirizzo gateway
Nota	Non tutti i parametri sono disponibili su tutte le interfacce di serie. Consultare le tabelle sinottiche delle interfacce per controllare quali parametri sono disponibili.

<b>Modo TCP</b>	<b>Impostazioni protocollo di controllo trasmissione</b>
<b>Modo TCP</b>	<b>Configurazione modo TCP</b>
Server	Il terminale di pesata funziona come server Ad esempio, per eseguire comandi SICS da un PC. A tale scopo, il terminale deve essere configurato come Server e il PC deve essere configurato come Client.
Client	Il terminale di pesata funziona come client Ad esempio, per inviare dati a un un PC o a una stampante. A tale scopo, il terminale deve essere configurato come Client e il PC deve essere configurato come Server.
FreeWeigh	Per connessione come bilancia SICS a freeweigh.net
<b>Porta locale</b>	<b>Visualizzazione/immissione porta locale</b>
<b>IP remoto</b>	<b>Visualizzazione/immissione indirizzo IP remoto</b>
<b>Porta remota</b>	<b>Visualizzazione/immissione porta remota</b>
<b>Timeout connessione</b>	<b>Impostazione timeout per connessione</b>
<b>Timeout disconnessione</b>	<b>Impostazione timeout per disconnessione</b>

### 3.6.4 Opzione di menu I/O digitali

Livello 1	Livello 2	Livello 3
Input	Pin ingresso 1 ... pin ingresso 4	Off, Zero, Tara, Trasferisci, Commuta, Cancella, Info
Uscita	Pronto, Stabile, Tara, Zero, < PesoMin, >= PesoMin, Sottocarico, Sovraccarico, <= Punto di prereg. 1, > Punto di prereg. 1, <= Punto di prereg. 2, > Punto di prereg. 2, Asterisco	Off, <b>Pin uscita 1</b> ... pin uscita 4
Punti di prereg.	Punto di prereg. 1, punto di prereg. 2	
Modo uscita	In continuo, Stabile	

#### Configurazione ingressi

- 1 Selezione di un pin di ingresso.
- 2 Assegnazione di un segnale di ingresso al pin di ingresso selezionato.

#### Configurazione uscite

- 1 Selezione di un segnale di uscita.
- 2 Assegnazione di un pin di uscita.

#### Configurazione punti di preregolazione

- Immissione valori per i punti di preregolazione.

#### Impostazione modalità di uscita

- In continuo                      Le uscite digitali vengono aggiornate in continuo
- Stabile                              Le uscite digitali vengono aggiornate soltanto quando il peso è stabile

### 3.6.5 Definizione opzione di menu Maschere

Livello 1	Livello 2	Livello 3
Maschera 1 ... Maschera 5	Riga 1 ... riga 30	Non usata, Intestazione*, Data, Ora, Lordo, Netto, Tara, Alta risoluzione, ID1, ID2, ID3, ID terminale, Pos. terminale, N.S. Terminale, N.S. Bilancia, Riga di asterischi, Nuova riga, Avanzam. pagina

\* Il contenuto di queste opzione deve essere immesso tramite comando SICS.

#### Configurazione modelli

- 1 Selezionare un modello.
- 2 Selezionare una riga.
- 3 Assegnare un'opzione.

**i** Sono disponibili 5 maschere in più (Maschera 6 ... maschera 10). Si prega di chiedere al tecnico dell'assistenza **METTLER TOLEDO** per configurare queste maschere oppure, se desiderato, crearle autonomamente usando il software Data+ ([www.mt.com/DataPlus](http://www.mt.com/DataPlus)).



## 3.7 Opzione di menu Manutenzione

### 3.7.1 Tabella sinottica

Livello 1	Livello 2	Livello 3	Livello 4
Test bilancia	Bilancia	Test interno	Effettuare test?
		Test esterno	Effettuare test?
		Conf. test est.	Peso di test
		Nome peso	
			Tolleranza
	Stampa autom.	On, <b>Off</b>	
Test tastiera	Effettuare test?		
Test unità di indicazione	Effettuare test?		
N. serie	N. serie bilancia		
	N. serie terminale		
Setup stampa	Impostazioni menu Stampa		
Tool com.	Porta		
	Baudrate		
	Avvio		
Resetta tutto	Effettuare reset?		

### 3.7.2 Descrizione

Test bilancia	Test funzionamento bilancia selezionata
<b>Test interno</b>	<b>Test di funzionamento delle bilance con un peso di test interno</b>
Effettuare test?	<ul style="list-style-type: none"> <li>– Premere <input type="checkbox"/> <b>OK</b> per avviare il test.</li> <li>➔ Viene visualizzata la deviazione tra il valore del peso di test e un valore pesato realmente.</li> </ul>
<b>Test esterno</b>	<b>Test di funzionamento delle bilance senza un peso di test interno</b>
Effettuare test?	<ol style="list-style-type: none"> <li>1 Premere <input type="checkbox"/> <b>OK</b> per avviare il test. <ul style="list-style-type: none"> <li>➔ L'unità di indicazione visualizza il messaggio <b>Prekarico</b>.</li> </ul> </li> <li>2 Se valido, caricare il prekarico, e premere <input type="checkbox"/> <b>OK</b>. <ul style="list-style-type: none"> <li>➔ Il peso di test lampeggia.</li> </ul> </li> <li>3 Caricare il peso di test richiesto e premere <input type="checkbox"/> <b>OK</b>. <ul style="list-style-type: none"> <li>➔ Viene visualizzata la deviazione tra il valore del peso di test e un valore pesato realmente.</li> </ul> </li> </ol>
<b>Conf. test est.</b>	<b>Configurazione del peso di test esterno</b>
Peso di test	Impostazione del valore del peso di test.
Nome peso	Immissione del nome del peso di test.
Tolleranza	Impostazione della tolleranza di test
<b>Stampa autom.</b>	<b>Stampa autom. rendiconto</b> Quando questa opzione è impostata a <b>On</b> , un rendiconto viene stampato per ciascun test della bilancia.

Test tastiera	Test della tastiera
Effettuare test?	<ol style="list-style-type: none"> <li>1 Premere <input type="button" value="OK"/> per avviare il test della tastiera.</li> <li>2 Premere i tasti nell'ordine visualizzato. <ul style="list-style-type: none"> <li>➔ Se il tasto premuto funziona, lo strumento passa al tasto successivo.</li> <li>➔ Il test della tastiera viene concluso premendo .</li> </ul> </li> </ol>

Test unità di indicazione	Test dell'unità di indicazione
Effettuare test?	<ol style="list-style-type: none"> <li>1 Premere <input type="button" value="OK"/> per avviare il test dell'unità di indicazione. <ul style="list-style-type: none"> <li>➔ L'unità di indicazione visualizza un tracciato di controllo.</li> </ul> </li> <li>2 Premere qualsiasi tasto per invertire il tracciato di controllo.</li> <li>3 Premere di nuovo un tasto qualsiasi. <ul style="list-style-type: none"> <li>➔ L'unità di indicazione visualizza il messaggio <b>Completato</b>.</li> </ul> </li> <li>4 Premere <input type="button" value="OK"/> per uscire dal test dell'unità di indicazione.</li> </ol>
Nota	Se i campi vengono visualizzati tutti senza pixel mancanti, l'unità di indicazione sta funzionando correttamente.

Numero di serie	Visualizzazione numeri di serie
N.S. Bilancia	Visualizzazione del numero di serie della piattaforma di pesata collegata
N.S. Terminale	Visualizzazione del numero di serie del terminale di pesata

Setup stampa	Stampa di un elenco di tutte le impostazioni di menu
Impostazioni menu Stampa	– Premere <input type="button" value="OK"/> per avviare la stampa.

Tool comunicazione	Test della comunicazione
Porta	Selezione della porta COM da testare
Baudrate	Impostazione della velocità di trasmissione per l'esecuzione del test
Avvio	Avvio test del tool di comunicazione

Resetta tutto	Ripristino di tutte le impostazioni ai valori di fabbrica
Effettuare reset?	– Ripristino di tutte le impostazioni ai valori di fabbrica con <input type="button" value="OK"/> .

## 4 Messaggi di evento e di errore

### 4.1 Condizioni d'errore

Errore	Causa	Rimedio
Unità di indicazione scura	• Colore di retroilluminazione impostato troppo scuro	– Impostare un colore di retroilluminazione più chiaro.
	• Alimentazione assente	– Controllare alimentazione
	• Unità spenta	– Accendere l'unità.
	• Cavo unità di alimentazione scollegato	– Collegare il cavo dell'unità di alimentazione.
	• Anomalia di breve durata	– Spegner e riaccendere lo strumento.
Indicatore di peso instabile	• Luogo di installazione instabile	– Regolare l'adattatore alle vibrazioni.
	• Correnti d'aria	– Evitare le correnti d'aria.
	• Campione di pesata instabile	– Pesata dinamica.
	• Piatto di pesata e/o campione di pesata a contatto tra loro e con l'ambiente circostante	– Evitare il contatto.
	• Guasto alimentazione	– Controllare alimentazione
Indicatore peso non corretto	• Errore di azzeramento	– Scaricare bilancia, azzerare e ripetere l'operazione di pesata.
	• Valore di tara errato	– Cancellare il valore di tara.
	• Piatto di pesata e/o campione di pesata a contatto con l'ambiente circostante	– Evitare il contatto.
	• Piattaforma di pesata capovolta	– Posizionare correttamente la piattaforma di pesata.
[ _ _ _ _ ]	• Il piatto di carico non è posizionato sulla bilancia	– Collocare il piatto di carico sulla bilancia.
	• Intervallo di pesata non raggiunto	– Azzerare.
[ _ _ _ _ ]	• Intervallo di pesata superato	– Scaricare la bilancia. – Ridurre il peso di precarico.
_ _ _ _ _	• Risultato ancora instabile	– Se necessario, regolare l'adattatore alle vibrazioni.
<b>Attenzione:</b> l'unità di indicazione visualizza alternativamente il messaggio <b>Approvazione non valida</b> e i dati metrologici	• Approvazione non più valida	– Contattare il tecnico dell'assistenza <b>METTLER TOLEDO</b> .

## 4.2 Errori e avvertenze

### Messaggi d'errore

I messaggi d'errore contengono le seguenti informazioni:

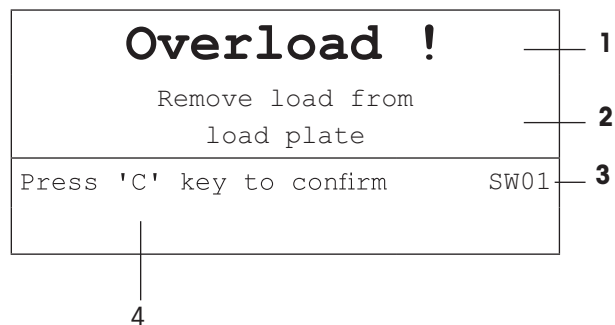

- 1 Messaggio d'errore
- 2 Rimedio
- 3 Identificatore messaggio
- 4 Come eliminare il messaggio

### Avvertenze

Le avvertenze vengono visualizzate dall'unità di indicazione per qualche secondo e poi scompaiono automaticamente.

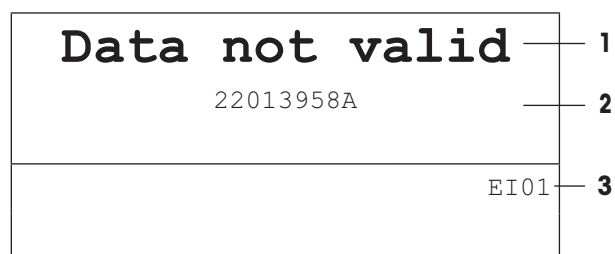

- 1 Avvertenza
- 2 Informazioni aggiuntive, ad esempio, quali dati sono non validi
- 3 Identificatore avvertenza

### 4.3 Contatore di pesata intelligente / icona chiave inglese

Questo strumento di pesata è dotato di diverse funzioni di controllo che consentono di monitorare la condizione dello strumento.

Il tecnico dell'assistenza **METTLER TOLEDO** può configurare e abilitare queste funzioni.

Ciò consente all'operatore e al tecnico dell'assistenza **METTLER TOLEDO** di determinare come viene utilizzato lo strumento e quali sono le misure da adottare per garantirne il buon funzionamento.

Se le funzioni di controllo attivano un segnale di allerta, sullo schermo compare un messaggio.

L'operatore può confermare il messaggio e continuare a lavorare con lo strumento di pesata. L'icona chiave inglese  si illumina.



In caso di messaggio di allerta, si raccomanda di contattare il tecnico dell'assistenza **METTLER TOLEDO**.

- per sostituire le parti non più funzionanti,
- per correggere eventuali impostazioni errate,
- per istruire gli operatori circa la corretta manipolazione,
- per eseguire la manutenzione di routine,
- per eliminare il messaggio di allerta.

Le funzioni di controllo sorvegliano le seguenti condizioni:

- numero di pesate
- numero di sovraccarichi
- peso massimo
- comandi ed errori di azzeramento
- cicli di carica della batteria
- tempo di accensione
- data della prossima ispezione di manutenzione

### 4.4 Informazioni di servizio

Se è necessario l'intervento di un tecnico dell'assistenza **METTLER TOLEDO**, è possibile consultare le informazioni sul sistema e di contatto sullo strumento stesso.

- 1 Premere **i** due volte.
  - ➔ Sul display vengono visualizzati dati informativi riguardanti il sistema.
- 2 Premere **i** ancora una volta.
  - ➔ Sul display vengono visualizzati i dati di contatto.

## 5 Caratteristiche tecniche e accessori

### 5.1 Strumenti per ambiente secco

#### 5.1.1 Dati tecnici per terminali di pesata per ambienti secchi

Terminali di pesata ICS4_5			
Chassis	Alluminio pressofuso		
Unità di indicazione	Unità di indicazione grafica a cristalli liquidi LCD, con retroilluminazione		
Tastiera	Tastiera a membrana a sfioramento (PET) Etichettatura resistente a graffi		
Tipo di protezione	Con connettore di alimentazione	IP65	
	Con batteria incorporata	IP65	
	Con batteria sostituibile	IP5x	
	Piattaforma di pesata	IP5x / IP65 (opzionale, non per 0.6XS)	
Peso netto	Terminale di pesata	2,0 kg / 4,4 lb	
Connettore di alimentazione	Collegamento diretto all'alimentazione (oscillazione della tensione di rete non superiore al $\pm 10$ % della tensione nominale)		
	Tensione nominale	100 ... 240 V C.A. / 50 ... 60 Hz / 300 mA	
	Cavo di alimentazione	circa 2,5 m	
funzionamento a batteria	Alimentazione dello strumento	12 V $\text{---}$ / 2,5 A	
	Possibili fino a 22 ore di funzionamento		
Unità di alimentazione da 9-28 V.C.C.	Tensione nominale	9 ... 28 V $\text{---}$ / max. 2,5 A	
	Cavo di alimentazione	circa 5 m, estremità aperte	
Caricabatterie	Condizioni ambiente	0 ... 40 °C / 32 ... 104 °F, ambiente secco	
Condizioni ambiente	Applicazione	Solo per uso in ambienti al chiuso	
	Altitudine	fino a 2.000 m	
	Intervallo di temperatura Classe III	-10 ... 40 °C / 14 ... 104 °F	
	Intervallo temperatura Classe II con PBK785 con serie PBK9 / PFK9	10 ... 30 °C / 50 ... 86 °F	
		0 ... 40 °C / 32 ... 104 °F	
	Categoria di sovratensione	II	
	Grado di inquinamento	2	
Umidità	Umidità massima relativa 85 % per temperature fino a 40 °C / 104 °F		
Approvazioni Ufficio Pesì e Misure	Classe OIML II, III, IIII Classe NTEP II, III		

Interfacce	
Interfacce di comunicazione	1 interfaccia RS232 integrata possibile 1 interfaccia di comunicazione opzionale aggiuntiva
Interfacce bilancia	1 interfaccia bilancia integrata

## 5.1.2 Dati tecnici per bilance compatte per ambienti secchi



- La dimensione della piattaforma di pesata (0.6XS, 3XS, 6XS, 3SM, 6SM, 15LA, 35LA) è indicata dopo il nome del prodotto, ad esempio, **ICS425s-3XS/f**.
- Altre combinazioni di campo di pesata e precisione d'indicazione possono essere regolate dal tecnico dell'assistenza **METTLER TOLEDO** in loco.
- La tabella riportata sotto indica le preimpostazioni di fabbrica del campo di pesata e della precisione d'indicazione.

### Intervalli di pesata e precisione di indicazione per bilance compatte ICS4\_5s-.../f

- Risoluzione approvata 1 x 6,000 e (OIML, NTEP)
- Risoluzioni non approvate fino a 60.000 d

ICS4_5s-.../f	3SM	6SM	15LA	35LA
<b>Portata</b>	3 kg	6 kg	15 kg	35 kg
	6 lb	12 lb	30 lb	60 lb
<b>Precisione d'indicazione</b>				
Risoluzione standard: 6.000 d	0,5 g	1 g	2 g	5 g
	0,001 lb	0,002 lb	0,005 lb	0,01 lb
Risoluzione opzionale: 30.000 d	0,1 g	0,2 g	0,5 g	1 g
	0,0002 lb	0,0005 lb	0,001 lb	0,002 lb
Risoluzione opzionale: 60.000 d	0,05 g	0,1 g	0,2 g	0,5 g
	0,0001 lb	0,0002 lb	0,0005 lb	0,001 lb
Risoluzione approvata: 6.000 e	0,5 g	1 g	2 g	5 g
	0,001 lb	0,002 lb	0,005 lb	0,01 lb
<b>Ripetibilità (ds)</b>	0,05 g	0,1 g	0,2 g	0,5 g
	0,0001 lb	0,0002 lb	0,0005 lb	0,001 lb
<b>Linearità</b>	0,1 g	0,2 g	0,5 g	1 g
	0,0002 lb	0,0005 lb	0,001 lb	0,002 lb
<b>Peso</b>	5,5 kg	5,5 kg	7,7 kg	7,7 kg
	12,1 lb	12,1 lb	17,0 lb	17,0 lb

### Intervalli di pesata e precisione di indicazione per bilance compatte ICS4\_5k-.../f e ICS4\_5k-.../DR/f

- Risoluzione approvata fino a 1 x 61.000 e (OIML, NTEP)
- Risoluzioni non approvate fino a 610.000 d
- La funzione FACT (Fully Automatic Calibration Technology) effettua la calibrazione della bilancia in funzione delle variazioni di temperatura in tal modo aumentando la precisione di pesata.

ICS4_5k-.../DR/f	0.6XS	3XS	6XS	6SM	15LA	35LA
<b>Portata</b>	0,61 kg	3,1 kg	6,1 kg	6,1 kg	15,1 kg	35,1 kg
	1,2 lb	6 lb	12 lb	12 lb	30 lb	60 lb
<b>Precisione d'indicazione</b>						
Risoluzione standard	0,001 g	0,01 g	0,01 g	0,1 g	0,1 g	0,1 g
	0,000002 lb	0,00002 lb	0,00002 lb	0,0002 lb	0,0002 lb	0,0002 lb
Risoluzione approvata	0,01 g	0,1 g	0,1 g	1 g	1 g	1 g
	0,00002 lb	0,0002 lb	0,0002 lb	0,002 lb	0,002 lb	0,002 lb
<b>Ripetibilità (ds)</b>	0,001 g	0,01 g	0,01 g	0,1 g	0,1 g	0,1 g
	0,000002 lb	0,00002 lb	0,00002 lb	0,0002 lb	0,0002 lb	0,0002 lb
<b>Linearità</b>	0,002 g	0,02 g	0,02 g	0,2 g	0,2 g	0,2 g
	0,000005 lb	0,00005 lb	0,00005 lb	0,0005 lb	0,0005 lb	0,0005 lb
<b>Peso</b>	6,3 kg	5,7 kg	5,7 kg	5,7 kg	9,0 kg	9,0 kg
	13,4 lb	12,6 lb	12,6 lb	12,6 lb	19,8 lb	19,8 lb

ICS4_5k-.../DR/f	0.6XS	3XS	6XS	6SM	15LA	35LA
<b>Portata</b>	0,12 kg / 0,61 kg	0,6 kg / 3,1 kg	1,2 kg / 6,1 kg	1,2 kg / 6,1 kg	3 kg / 15,1 kg	3 kg / 15,1 kg
<b>Precisione d'indicazione</b>						
Risoluzione standard	0,001 g / 0,01 g	0,01 g / 0,1 g	0,01 g / 0,1 g	0,1 g / 1g	0,1 g / 1g	0,1 g / 1g
Risoluzione approvata	0,01 g	0,1 g	0,1 g	1 g	1 g	1 g

### Prearico meccanico max. senza perdita di portata

ICS4_5	3SM	6SM	15LA	35LA
<b>Prearico</b>	1,25 kg	3,25 kg	3,32 kg	13,32 kg
	2,76 lb	7,17 lb	7,32 lb	29,37 lb

ICS4_5	0.6XS	3XS	6XS	6SM	15LA	35LA
<b>Prearico</b>	–	1,73 kg	0,73 kg	2,25 kg	20,32 kg	0,32 kg
	–	3,81 lb	1,61 lb	4,96 lb	44,80 lb	0,71 lb



### 5.1.3 Durata di vita con batteria

La durata di vita durante il funzionamento a batteria dipende dall'intensità d'uso, dalla configurazione e dalla bilancia collegata.

I seguenti valori approssimativi si applicano con interfaccia standard RS232 e luminosità impostata a 5.

Piattaforma di pesata	Tipo terminale di pesata	Condizioni	Durata
Piattaforma di pesata estensimetrica	<b>ICS4_5g</b>	WLAN, funzionamento in continuo	16 ore
		USB host, funzionamento in continuo	16 ore
Piattaforma di pesata MonoBloc®	<b>ICS4_5k</b>	WLAN, funzionamento in continuo	10 ore
		USB host, funzionamento in continuo	10 ore

### 5.1.4 Disegni quotati per strumenti per ambienti secchi

#### Terminale di pesata ICS4\_5

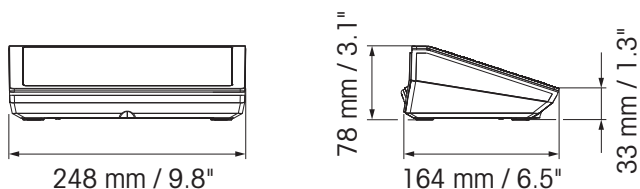

#### Bilancia compatta ICS4\_5 con piattaforma di pesata XS o SM

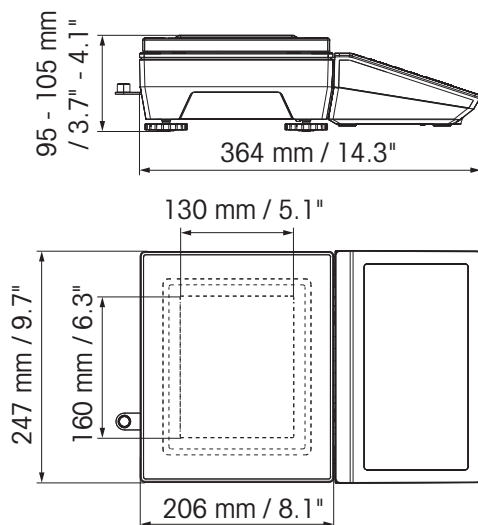

**Bilancia compatta ICS4\_5 con piattaforma di pesata XS e paravento**

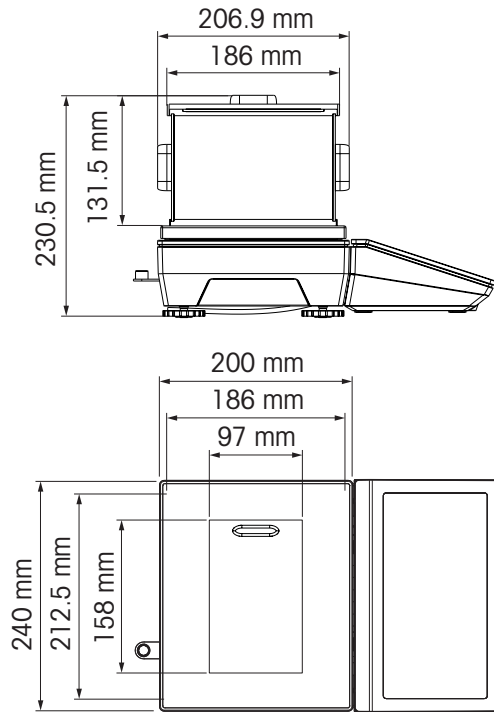

**Bilancia compatta ICS4\_5 con piattaforma di pesata LA**

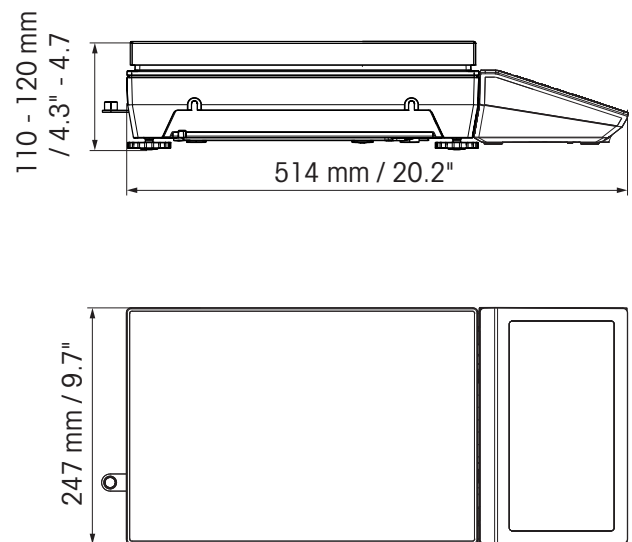
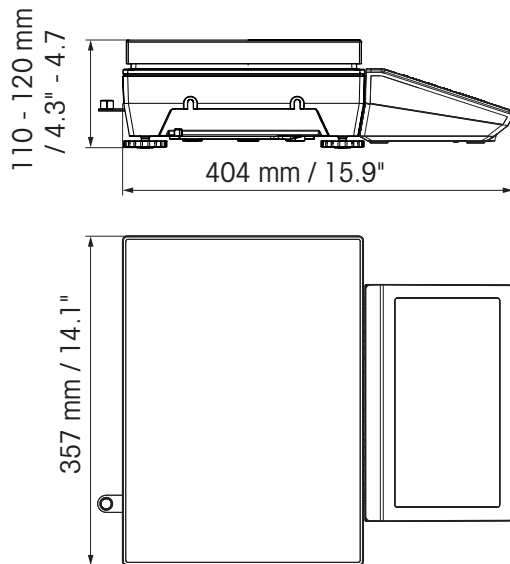

## 5.1.5 Accessori per ambienti secchi

Accessori per ICS4_5	Cor. ord.
Stampante per scontrini APR320	30 674 166
Stampante APR510 Stampante termica diretta per etichette, 203 dpi	64 090 256
Stampante APR510 Stampante Termica a Trasferimento per Etichette, 203 dpi	64 090 257
Stampante APR510 Stampante termica diretta per etichette, 300 dpi	64 090 258
Stampante APR510 Stampante Termica a Trasferimento per Etichette, 300 dpi	64 090 259
Stampante APR710 Stampante termica diretta per etichette, 203 dpi	64 688 858
Stampante APR710 Stampante Termica a Trasferimento per Etichette, 203 dpi	64 688 859
Stampante APR710 Stampante termica diretta per etichette, 300 dpi	64 688 861
Capottina protettiva per il terminale di pesata, serie di 5 pezzi	30 032 638
Unità di indicazione ausiliaria AD-RS-M7 (richiede cavo 22 023 506)	12 122 381
Stazione di ricarica per gruppo batteria (ioni di litio)	30 093 236
Gruppo batteria, ioni di litio	
IP5x	30 093 237
IP65	30 093 238
Paravento per piattaforme di pesata ...XS	72 262 929
Staffa per montaggio a parete	30 032 637
Supporto per supporto da banco con rotelle	22 023 460
Colonna per bilance compatte PBA655, PBD655 e ICS4_5 / ICS685 (richiede mensola per montaggio a parete 30 032 637)	
Altezza 330 mm	72 198 699
Altezza 660 mm	72 198 700
Colonna a pavimento, altezza 1.000 mm, Acciaio verniciato	22 023 451
Acciaio inossidabile	22 023 503
Scatola relè a 4 vie, per I/O digitale	22 011 967
Unità di alimentazione per scatola relè a 4 vie	00 505 544

<b>Cavi e connettori per ICS4_5</b>	<b>Cor. ord.</b>
<b>Cavi</b>	
Cavo M12 USB Femmina Tipo A, USB Host	
0,2 m	22 017 604
3 m	22 017 608
Cavo M12 USB Maschio Tipo A, strumento USB, 3 m / 10 piedi	22 018 967
Cavo M12 RS232 Femmina Sub D a 9 pin (incrociato; utilizzato per PC)	22 017 601
Cavo M12 RS232 Maschio Sub D a 9 pin (non incrociato; utilizzato per bilancia SICS)	22 017 602
Cavo M12 RS422/485, estremità aperte	22 017 603
Cavo M12 I/O digitale, estremità aperte	22 018 969
Cavo M12 Ethernet RJ45	
5 m / 16 piedi	22 017 610
20 m / 66 piedi	22 017 614
Cavo per unità di indicazione ausiliaria AD-RS-M7	22 023 506
Prolunga RS232 0,5 m, incl. 5 V e 12 V	30 035 358
RS232 SICS (incrociato, connettore M12 maschio / M12 maschio) 3 m	22 023 528
Kit prolunga per RS422/485	22 023 698
Prolunga per SICSpro (M12 maschio / M12 femmina)	
3 m	22 023 696
10 m	30 024 759
Prolunga per SICSpro (M12 maschio / estremità aperta) 5 m *	30 024 768
Cavo per GA46	
0,4 m	22 018 978
2,5 m	22 018 979
<b>Spine</b>	
Controspina RS232 (8 pin; per bilance compatte, necessaria prolunga 30 035 358)	22 022 056
Controspina Ethernet (4 pin, D; non per bilance compatte)	22 022 058
Controspina strumento USB (4 pin, D; non per bilance compatte)	22 022 059

\* Lunghezza prolunga massima ammissibile: 30 m

## 5.2 Strumenti per ambiente umido

### 5.2.1 Dati tecnici per terminali di pesata per ambienti umidi

Terminali di pesata ICS4_9		
Chassis	Acciaio inossidabile 1.4301 o AISI 304	
Unità di indicazione	Unità di indicazione grafica a cristalli liquidi LCD, con retroilluminazione	
Tastiera	Tastiera a membrana a sfioramento (PET) Etichettatura resistente a graffi	
Tipo di protezione	Terminale	IP68/IP69k
	Piattaforma di pesata standard con cella di carico in acciaio inossidabile sigillata ermeticamente	IP68/IP69k
	Piattaforma di pesata con cella di carico in alluminio incassata opzionale	IP65
Peso netto	Terminale di pesata	2,0 kg / 4,4 lb
	<b>ICS4_9g.../c</b>	3,2 kg / 7,1 lb + peso della piattaforma di pesata
Connettore di alimentazione	Collegamento diretto all'alimentazione (oscillazione della tensione di rete non superiore al $\pm 10$ % della tensione nominale)	
	Tensione nominale	100 ... 240 V C.A. / 50 ... 60 Hz / 300 mA
Funzionamento a batteria	Alimentazione dello strumento	12 V $\equiv$ / 2,5 A
	Possibili fino a 22 ore di funzionamento	
Unità di alimentazione da 9-28 V.C.C.	Tensione nominale	9 ... 28 V $\equiv$ / max. 2,5 A
	Cavo di alimentazione	circa 5 m, estremità aperte
Caricabatterie	Condizioni ambiente	0 ... 40 °C / 32 ... 104 °F, ambiente secco
Condizioni ambiente	Applicazione	Solo per uso in ambienti al chiuso
	Altitudine	fino a 2.000 m
	Intervallo di temperatura Classe III	-10 ... 40 °C / 14 ... 104 °F
	Intervallo di temperatura Classe II	0 ... 40 °C / 32 ... 104 °F
	Categoria di sovratensione	II
	Grado di inquinamento	2
	Umidità	Umidità massima relativa 85 % per temperature fino a 40 °C / 104 °F
Omologazioni Ufficio Pesì e Misure	Classe OIML II, III, IIII	
	Classe NTEP II, III	
Interfacce		
Interfacce di comunicazione	1 interfaccia RS232 integrata possibile 1 interfaccia di comunicazione opzionale aggiuntiva	
Interfacce bilancia	1 interfaccia bilancia integrata	

## 5.2.2 Dati tecnici per combinazioni di terminale e piattaforma per ambienti umidi

**i** I terminali **ICS4\_9** possono essere collegati con piattaforme di pesata METTLER TOLEDO differenti. Per intervallo di pesata e precisione di indicazione delle piattaforme di pesata, consultare il manuale della piattaforma di pesata collegata.

## 5.2.3 Durata di vita con batteria

La durata di vita durante il funzionamento a batteria dipende dall'intensità d'uso, dalla configurazione e dalla bilancia collegata.

I seguenti valori approssimativi si applicano con interfaccia standard RS232 e luminosità impostata a 5.

Piattaforma di pesata	Condizioni	Durata
Con 1 cella di carico estensimetrica, ad esempio, <b>ICS429g-A15...</b>	Funzionamento in continuo	25 ore
Con 4 celle di carico estensimetriche, ad esempio, bilancia a pavimento	Funzionamento in continuo	22 ore
Con PBK98_/PFK98_	Funzionamento in continuo	14 ore

## 5.2.4 Disegni quotati per strumenti per ambienti umidi

### Terminale di pesata ICS4\_9

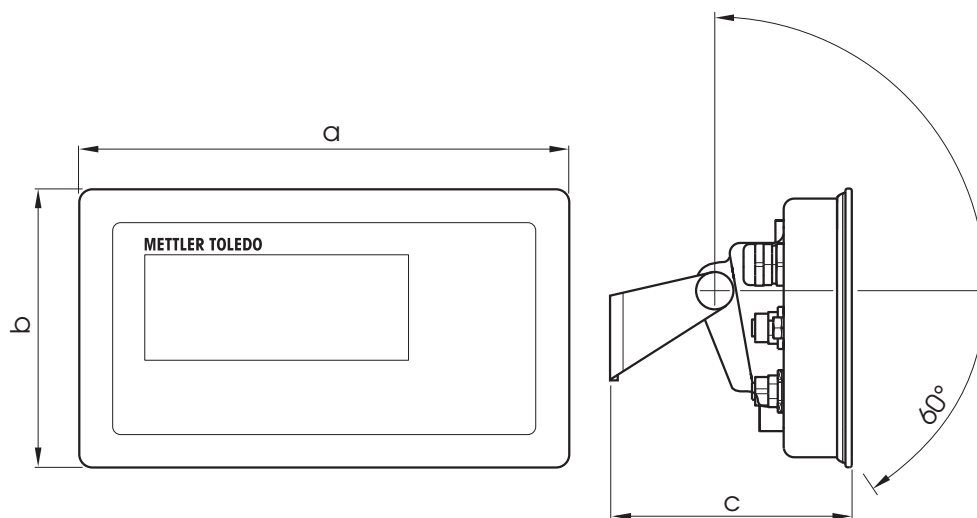

Dimensione	[mm]	[poll.]
<b>a</b>	232	9,13
<b>b</b>	132	5,20
<b>c</b>	115	4,53

## Piattaforme di pesata per combinazione di terminale e piattaforma ICS4\_9g

Vista frontale

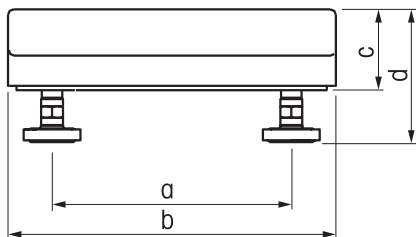

Vista laterale

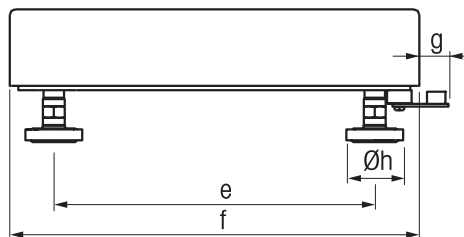

Dimensioni		a	b	c	d*	e	f	g	h
PBA436-QA	mm	163	228	56	85,6	163	228	21	42
	pollici	6,42	8,98	2,20	3,37	6,42	8,98	0,83	1,65
PBA436-A	mm	175	240	56	85,6	235	300	21	42
	pollici	6,89	9,45	2,20	3,37	9,25	11,81	0,83	1,65
PBA436-QB	mm	240	305	57	96,6	253	305	18	42
	pollici	9,45	12,01	2,24	3,80	9,96	12,01	0,71	1,65
PBA436-BB	mm	235	300	57	96,9	335	400	18	42
	pollici	9,25	11,81	2,24	3,80	13,19	15,75	0,71	1,65
PBA436-B	mm	335	400	59	100,1	435	500	18	42
	pollici	13,19	15,75	2,32	3,94	17,13	19,69	0,71	1,65
PBA436-BC	mm	437	500	73	110,8	584	650	17	42
	pollici	17,20	19,69	2,87	4,36	22,99	25,59	0,67	1,65
PBA436-CC	mm	503	600	85	132,0	724	800	18	42
	pollici	19,80	23,62	3,35	5,19	28,5	31,50	0,71	1,65
PBA439-QA	mm	163	228	56	85,6	163	228	21	42
	pollici	6,42	8,98	2,20	3,37	6,42	8,98	0,83	1,65
PBA439-A	mm	175	240	56	85,6	235	300	21	42
	pollici	6,89	9,45	2,20	3,37	9,25	11,81	0,83	1,65
PBA439-QB	mm	240	305	57	96,6	253	305	18	42
	pollici	9,45	12,01	2,24	3,8	9,96	12,01	0,71	1,65
PBA439-BB	mm	235	300	57	96,6	335	400	18	42
	pollici	9,25	11,81	2,24	3,8	13,19	15,75	0,71	1,65
PBA439-B	mm	335	400	59	100,1	435	500	18	42
	pollici	13,19	15,75	2,32	3,94	17,13	19,69	0,71	1,65
PBA439-BC	mm	437	500	73	106,8	584	650	17	42
	pollici	17,20	19,69	2,87	4,2	22,99	25,59	0,67	1,65
PBA439-CC	mm	503	600	85	128,3	724	800	18	42
	pollici	19,80	23,62	3,35	5,05	28,5	31,50	0,71	1,65

\* d = altezza minima piattaforma

- Con i piedini regolabili della bilancia, l'altezza della bilancia può aumentare fino ad un massimo di 10 mm / 0,39 pollici.
- Con il kit igienico opzionale, l'altezza minima della piattaforma (d) aumenta di 12 mm / 0,47 pollici.

Dimensioni		a	b	c	d*	e	f	g	h
PBA639-QA PBD659-QA	mm	178	228	70	110	178	228	21	40
	pollici	7,01	8,98	2,76	4,33	7,01	8,98	0,83	1,57
PBA639-A PBD659-A	mm	190	240	70	110	250	300	21	40
	pollici	7,48	9,45	2,76	4,33	9,84	11,81	0,83	1,57
PBA639-QB PBD659-QB	mm	255	305	70	110	255	305	21	40
	pollici	10,04	12,01	2,76	4,33	10,04	12,01	0,83	1,57
PBA639-BB PBD659-BB	mm	250	300	70	110	350	400	21	40
	pollici	9,84	11,81	2,76	4,33	13,78	15,75	0,83	1,57
PBA639-B PBD659-B	mm	350	400	83	126	450	500	21	40
	pollici	13,78	15,75	3,27	4,96	17,72	19,69	0,83	1,57
PBA639-BC PBD659-BC	mm	450	500	90	134	600	650	21	40
	pollici	17,72	19,69	3,54	5,28	23,62	25,59	0,83	1,57
PBA639-CC PBD659-CC	mm	550	600	90	134	750	800	21	40
	pollici	21,65	23,62	3,54	5,28	29,53	31,50	0,83	1,57
PBA639-CC600 PBD659-CC600	mm	550	600	94	140,5	750	800	21	40
	pollici	21,65	23,62	3,70	5,53	29,53	31,50	0,83	1,57

\* d = altezza minima piattaforma

Con i piedini regolabili della bilancia, l'altezza della bilancia può aumentare fino ad un massimo di 10 mm / 0,39 pollici.

#### Combinazione di terminale e piattaforma ICS4\_9g-.../f

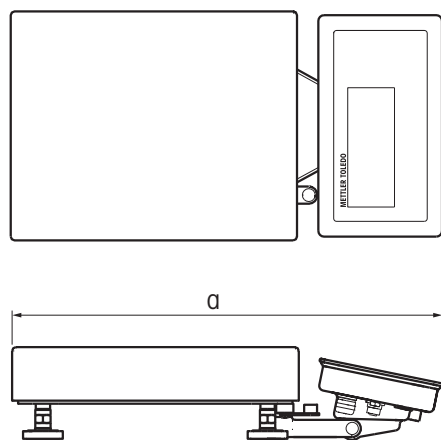

Piattaforme compatibili	a		Piattaforme compatibili	a – installate sul lato corto		a – installate sul lato lungo	
	[mm]	[pollici]		[mm]	[pollici]	[mm]	[pollici]
PBA436-QA PBA439-QA	390	15,34	PBA639-QA PBD659-QA	380	14,97	–	–
PBA436-A PBA439-A	465	18,31	PBA639-A PBD659-A	445	17,52	380	14,97
PBA436-QB PBA439-QB	470	18,51	PBA639-QB PBD659-QB	457	18,00	–	–
PBA436-BB PBA439-BB	557	21,93	PBA639-BB PBD659-BB	575	22,64	455	17,92



### Combinazione di terminale e piattaforma ICS4\_9g-.../c, con colonna a torre

Le dimensioni della piattaforma di pesata (QA, A, QB, BB) sono indicate nella parte finale del nome prodotto, ad esempio, **ICS429a-QA6**.

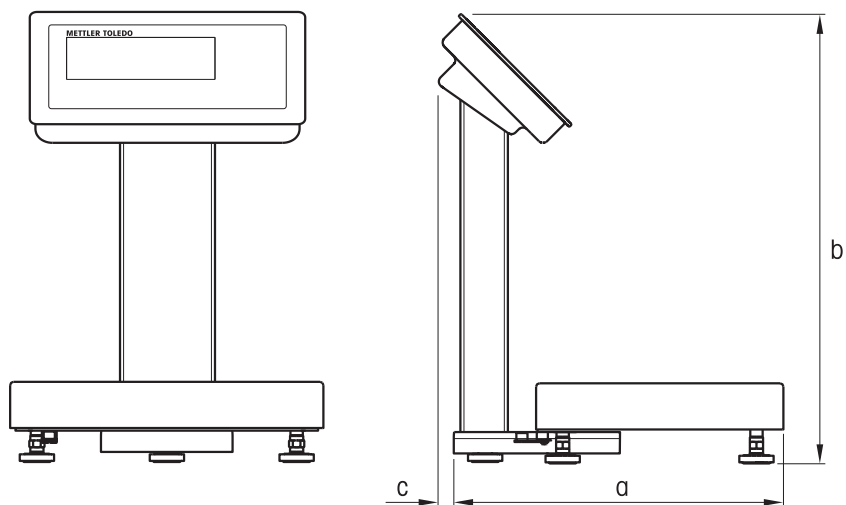

Piattaforme compatibili	a		b		c	
	[mm]	[pollici]	[mm]	[pollici]	[mm]	[pollici]
PBA436-QA PBA439-QA	340	13,39	390	15,36	12	0,47
PBA436-A PBA439-A	405	15,95	390	15,36	12	0,47
PBA436-QB PBA439-QB	413	16,26	390	15,36	12	0,47
PBA436-BB PBA439-BB	502	19,77	390	15,36	12	0,47
PBA639-QA PBD659-QA	340	13,39	390	15,36	12	0,47
PBA639-A PBD659-A	348	13,71	390	15,36	12	0,47
PBA639-QB PBD659-QB	392	15,44	390	15,36	12	0,47
PBA639-BB PBD659-BB	384	15,12	390	15,36	12	0,47

### Combinazione di terminale e piattaforma ICS4\_9g-.../c, con colonna aperta

Le dimensioni della piattaforma di pesata (QA, A, QB, BB, B, BC, CC) sono indicate nella parte finale del nome prodotto, ad esempio, **ICS429a-QA6**.

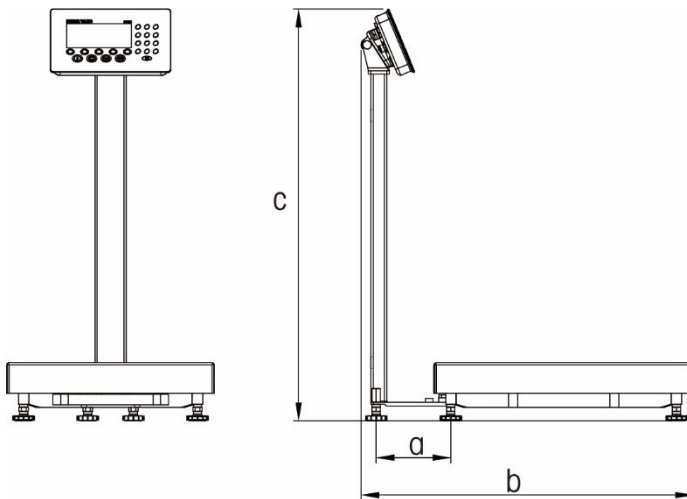

Piattaforme compatibili	a		b		c	
	[mm]	[pollici]	[mm]	[pollici]	[mm]	[pollici]
PBA436-QA PBA439-QA	144	5,67	369	14,53	464	18,27
PBA436-A PBA439-A	144	5,67	440	17,32	464	18,27
PBA436-QB PBA439-QB	144	5,67	452	17,80	464	18,27
PBA436-BB PBA439-BB	144	5,67	540	21,26	464	18,27
PBA436-B PBA439-B	144	5,67	641	25,24	794	31,26
PBA436-BC PBA439-BC	144	5,67	791	31,14	1034	40,71
PBA436-CC PBA439-CC	144	5,67	935	36,81	1034	40,71

Piattaforme compatibili	a		b – installate sul lato lungo		b – installate sul lato corto		c	
	[mm]	[pollici]	[mm]	[pollici]	[mm]	[pollici]	[mm]	[pollici]
PBA636-QA PBD659-QA	147	5,79	369	14,53	–	–	450	17,72
PBA636-A PBD659-A	147	5,79	381	15,00	441	17,36	450	17,72
PBA636-QB PBD659-QB	147	5,79	446	17,56	–	–	450	17,72
PBA636-BB PBD659-BB	147	5,79	441	17,36	541	21,30	450	17,72
PBA636-B PBD659-B	147	5,79	541	21,30	641	25,24	780	30,71
PBA636-BC PBD659-BC	147	5,79	641	25,24	791	31,14	1020	40,16
PBA636-CC PBD659-CC	147	5,79	741	29,17	941	37,05	1020	40,16

### Combinazione di terminale e piattaforma ICS4\_9g-.../c, con colonna chiusa

Le dimensioni della piattaforma di pesata (QA, A, QB, BB, B, BC, CC) sono indicate nella parte finale del nome prodotto, ad esempio, **ICS429a-QA6**.

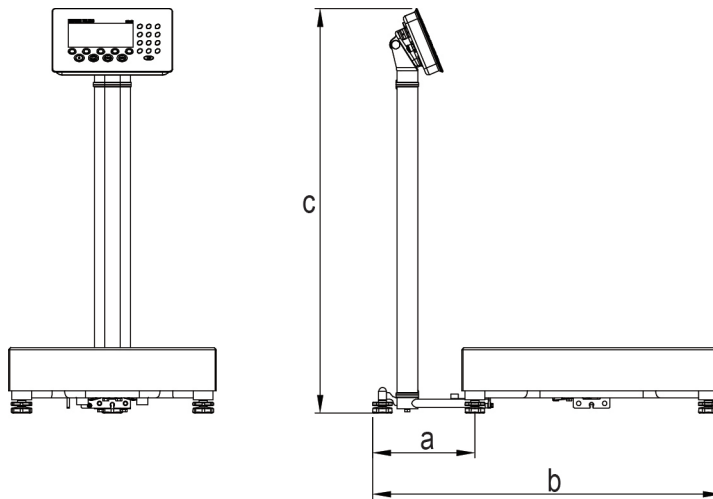

Piattaforme compatibili	a		b – installate sul lato lungo		b – installate sul lato corto		c	
	[mm]	[pollici]	[mm]	[pollici]	[mm]	[pollici]	[mm]	[pollici]
PBA636-QA PBD659-QA	197	7,76	399	15,71	–	–	450	17,72
PBA636-A PBD659-A	197	7,76	411	16,18	471	18,54	450	17,72
PBA636-QB PBD659-QB	197	7,76	476	18,74	–	–	450	17,72
PBA636-BB PBD659-BB	197	7,76	471	18,54	571	22,48	450	17,72
PBA636-B PBD659-B	197	7,76	571	22,48	671	26,42	780	30,71
PBA636-BC PBD659-BC	197	7,76	671	26,42	821	32,32	1020	40,16
PBA636-CC PBD659-CC	197	7,76	771	30,35	971	38,23	1020	40,16

## 5.2.5 Accessori per ambienti umidi

<b>Accessori per ICS4_9</b>	<b>Cor. ord.</b>
Stampante di etichette APR331	30 452 312
<b>Accessori I/O</b>	
Scatola relè a 4 vie, per I/O digitale	22 011 967
Unità di alimentazione per scatola relè a 4 vie	00 505 544
<b>Parti meccaniche</b>	
Capottina protettiva per terminali <b>ICS4_9</b> , serie di 3 pezzi	22 021 109
Supporto <b>ICS4_9</b> per piattaforme PBK, PFK, MA, MD e DB, altezza 330 mm	22 014 836
Colonna aperta <b>ICS4_9</b> , per versione .../t o terminale con PBA226, PBA426, PBA429, PBA436, PBA439	
Altezza 120 mm	72 219 393
Altezza 330 mm	72 198 702
Altezza 660 mm	72 198 703
Altezza 900 mm	72 198 704
Colonna aperta, per PBA639 o PBD659	
Altezza 330 mm / 1,1 piedi	30 676 281
Altezza 660 mm / 2,2 piedi	30 676 282
Altezza 900 mm / 3,0 piedi	30 676 283
Colonna chiusa, per PBA639 o PBD659	
Altezza 330 mm / 1,1 piedi	30 676 284
Altezza 660 mm / 2,2 piedi	30 676 285
Altezza 900 mm / 3,0 piedi	30 676 286
Supporto da tavolo <b>ICS4_9</b> per banco 00 503 632 o 00 504 854, altezza 500 mm / 1.6 piedi	22 014 835
Colonna a pavimento <b>ICS4_9</b> , altezza 1.000 mm	22 014 834
Zoccolo per colonna a pavimento	22 011 982
Mensola per montaggio a parete <b>ICS4_9</b> , inclinabile e orientabile	22 014 833
Mensola per installazione frontale per PBA436 o PBA439	22 021 062
per PBA639 o PBD659	30 676 290
Piastra di montaggio da tavolo, solo per terminale e versione .../t	22 021 111

<b>Cavi e connettori per ICS4_9</b>	<b>Cor. ord.</b>
<b>Cavi</b>	
Cavo RS232 per bilancia SICS, M12 a 8 pin <-> spina sub D a 9 pin, 3 m	22 021 087
Cavo RS232 per PC, M12 a 8 pin <-> connettore femmina a 9 pin sub D, 3 m /10 piedi	22 021 088
Cavo RS422/RS485, M12 a 6 pin <-> estremità aperte, 3 m / 10 piedi	22 021 089
RS232 SICS (incrociato, connettore M12 maschio / M12 maschio) 3 m	22 023 528
Cavo Ethernet, M12 a 4 pin codifica D <-> RJ45	
5 m / 16,4 piedi	22 021 090
20 m / 65,6 piedi	22 021 091
Cavo per collegare accessorio opzionale I/O digitale con scatola relè, M12 a 12 pin <-> estremità aperte, 10 m / 32,8 piedi	22 021 093
Cavo dispositivo USB, connessione a PC, 3 m / 10 piedi	22 021 092
Cavo host USB, connessione a scanner, tastiera o chiavetta USB, M12 USB femmina tipo A	
0.2 m / 0.7 piedi	30 093 252
3 m / 10 piedi	30 093 253
<b>Spine</b>	
Controspina RS232, M12 a 8 pin (per versioni .../f, necessaria prolunga 30 035 358)	22 022 056
Controspina ethernet, a 4 pin, codifica D, M12 (non per versioni .../f)	22 022 058
Controspina strumento USB, a 4 pin, codifica A, M12 (non per versioni .../f)	22 022 059
Kit prolunga per RS422/485	22 023 698

## 5.3 Caratteristiche tecniche generali

### 5.3.1 Applicazioni

- Pesata
- Pesata media

### 5.3.2 Interfaccia per bilance analogiche

Impedenza	≥ 87,5 Ohm, ad esempio, 1 x 350 Ohm o 4 x 350 Ohm
Tensione di eccitazione	3,3 V C.C.
Sensibilità	da 2 a 3 mV/V
Risoluzione massima	7.500 e (OIML) 300.000 d (non approvabile)
Intervallo di verifica minimo	0,264 µV/e

### 5.3.3 Assegnazione dei connettori d'interfaccia

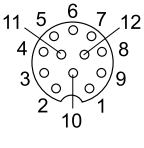
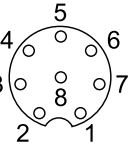
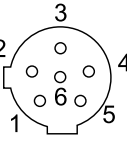
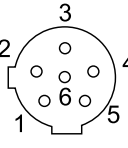
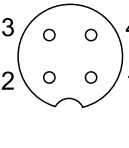
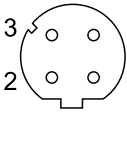
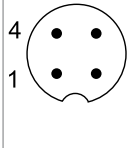
	I/O digitale	RS232	RS422	RS485	Strumento/ Host USB	Ethernet	On/Off
<b>Connettore femmina</b>							
<b>Pin 1</b>	In 0	CTS	TxD	T/RxD	+5 V *	TD+	+12 V *
<b>Pin 2</b>	In 1	TxD	TxD-	T/RxD-	D-	RD+	+12 V *
<b>Pin 3</b>	In 2	RTS	RxD	-	GND	TD-	GND
<b>Pin 4</b>	In 3	RxD	+12 V *	+12 V *	D+	RD-	GND
<b>Pin 5</b>	In_GND	+12 V *	GND	GND			
<b>Pin 6</b>	Out 0	+5 V *	RxD-	-			
<b>Pin 7</b>	Out 1	-					
<b>Pin 8</b>	Out 2	GND					
<b>Pin 9</b>	Out 3						
<b>Pin 10</b>	Out_GND						
<b>Pin 11</b>	+12 V *						
<b>Pin 12</b>	GND						

\* max. 0,5 A

## 6 Appendice

### 6.1 Informazioni metrologiche

#### Avviso importante per strumenti per pesare verificati nei paesi CE



Gli strumenti per pesare per i quali è dichiarata la conformità (verifica legale) recano la marcatura precedente sull'etichetta dell'imballaggio e la marcatura metrologica  sulla targhetta descrittiva e possono essere messi direttamente in servizio.



Gli strumenti per pesare per i quali la dichiarazione di conformità viene rilasciata in due fasi non possiedono la marcatura metrologica sulla targhetta descrittiva e recano il marchio di identificazione precedente sull'etichetta dell'imballaggio. La seconda fase della procedura di rilascio deve essere effettuata dal tecnico di assistenza METTLER TOLEDO autorizzato. Si prega di contattare il proprio centro di assistenza METTLER TOLEDO.

La prima fase della procedura di rilascio della dichiarazione di conformità deve essere effettuata nel sito dell'impianto di fabbricazione e comprende tutte le prove previste dalla EN 45501-8.3.3. Se i regolamenti nazionali di alcuni paesi limitano il periodo di validità della verifica, della nuova verifica entro i termini previsti sono responsabili gli utilizzatori stessi di un tale strumento per pesare.

### 6.2 Tabella dei valori Geo

La funzione Valore Geo disponibile nel terminale di pesata consente la riregolazione della calibrazione da parte di un tecnico del Servizio Assistenza Tecnica METTLER TOLEDO mediante modifiche di altitudine o latitudine senza riapplicare pesi di prova. Questa regolazione presuppone che precedentemente sia stata effettuata una calibrazione accurata con il valore Geo impostato correttamente per quella posizione geografica iniziale e che il valore Geo per la nuova posizione geografica sia facilmente determinabile.

Quando un terminale di pesata deve essere reinstallato in una posizione geografica differente, è possibile tenere conto delle variazioni di forza di gravità e altitudine eseguendo i seguenti stadi.

Si osservi che questa procedura non è necessaria se si effettua una ricalibrazione in loco.

#### Determinazione del valore Geo

Vi sono due metodi per determinare il valore Geo per la propria posizione geografica.

##### Metodo A

- 1 Accedere al sito <https://www.welmec.org/welmec/gravity-information/> e cercare il valore g (ad esempio 9.770390 m/s<sup>2</sup>) per la propria posizione geografica.
- 2 Consultare la Tabella A Valori Geo di METTLER TOLEDO per selezionare il valore Geo a seconda del proprio valore g, ad esempio, il valore Geo 20 dovrà essere applicato se il valore g è 9.810304.

##### Metodo B

- Utilizzare la Tabella B Valori Geo di METTLER TOLEDO per determinare il valore Geo per la nuova altitudine e la nuova posizione geografica nella quale verrà utilizzata la bilancia.  
La latitudine e l'altezza sul livello del mare possono essere desunte visitando il link <https://www.mapcoordinates.net/en>.

#### Verifica del valore Geo nello strumento

- Spegner e riaccendere il terminale di pesata.  
⇒ Il valore Geo impostato attualmente viene visualizzato all'accensione.

#### Confronto valori Geo

- 1 Confrontare il valore Geo determinato con il valore Geo attualmente impostato sul terminale di pesata.
- 2 Se i due valori Geo non coincidono, contattare il tecnico del Servizio Assistenza Tecnica METTLER TOLEDO. Quando il sistema è certificato, sarà necessaria una nuova verifica.

#### Nota

L'utilizzo del valore Geo per regolare la calibrazione non è una procedura accurata come l'applicazione ex novo di pesi di prova certificati e la ricalibrazione della bilancia in una nuova posizione geografica.



**Tabella A: Definizione di Valori Geo METTLER TOLEDO con il valore g**

Valore Geo	Valore g (m/s <sup>2</sup> )	Valore Geo	Valore g (m/s <sup>2</sup> )	Valore Geo	Valore g (m/s <sup>2</sup> )	Valore Geo	Valore g (m/s <sup>2</sup> )
0	9,770390	8	9,786316	16	9,802295	24	9,818326
1	9,772378	9	9,788311	17	9,804296	25	9,820333
2	9,774367	10	9,790306	18	9,806298	26	9,822341
3	9,776356	11	9,792302	19	9,808300	27	9,824351
4	9,778347	12	9,794299	20	9,810304	28	9,826361
5	9,780338	13	9,796297	21	9,812308	29	9,828371
6	0,782330	14	9,798295	22	9,814313	30	9,830383
7	9,784323	15	9,800295	23	9,816319	31	9,832396

**Tabella B: Definizione di Valori Geo METTLER TOLEDO con latitudine geografica e altitudine**

Latitudine geografica, Nord o Sud	Altezza sul livello del mare											
	[m]	0 - 325	325 - 650	650 - 975	975 - 1300	1300 - 1625	1625 - 1950	1950 - 2275	2275 - 2600	2600 - 2925	2925 - 3250	3250 - 3575
	[pie di]	0 - 1060	1060 - 2130	2130 - 3200	3200 - 4260	4260 - 5330	5330 - 6400	6400 - 7460	7460 - 8530	8530 - 9600	9600 - 10660	10660 - 11730
0° 0' - 5° 46' (0.0° - 5.77°)		5	4	4	3	3	2	2	1	1	0	0
5° 46' - 9° 52' (5.77° - 12.87°)		5	5	4	4	3	3	2	2	1	1	0
9° 52' - 12° 44' (12.87° - 12.73°)		6	5	5	4	4	3	3	2	2	1	1
12° 44' - 15° 6' (12.73° - 15.1°)		6	6	5	5	4	4	3	3	2	2	1
15° 6' - 17° 10' (15.1° - 17.17°)		7	6	6	5	5	4	4	3	3	2	2
17° 10' - 19° 2' (17.17° - 19.03°)		7	7	6	6	5	5	4	4	3	3	2
19° 2' - 20° 45' (19.03° - 20.75°)		8	7	7	6	6	5	5	4	4	3	3
20° 45' - 22° 22' (20.75° - 22.37°)		8	8	7	7	6	6	5	5	4	4	3
22° 22' - 23° 54' (22.37° - 23.9°)		9	8	8	7	7	6	6	5	5	4	4
23° 54' - 25° 21' (23.9° - 25.35°)		9	9	8	8	7	7	6	6	5	5	4
25° 21' - 26° 45' (23.35° - 26.75°)		10	9	9	8	8	7	7	6	6	5	5
26° 45' - 28° 6' (26.75° - 28.1°)		10	10	9	9	8	8	7	7	6	6	5
28° 6' - 29° 25' (28.1° - 29.42°)		11	10	10	9	9	8	8	7	7	6	6
29° 25' - 30° 41' (29.42° - 30.68°)		11	11	10	10	9	9	8	8	7	7	6
30° 41' - 31° 56' (30.68° - 31.93°)		12	11	11	10	10	9	9	8	8	7	7
31° 56' - 33° 9' (31.93° - 33.15°)		12	12	11	11	10	10	9	9	8	8	7
33° 9' - 34° 21' (33.15° - 34.35°)		13	12	12	11	11	10	10	9	9	8	8
34° 21' - 35° 31' (34.35° - 35.52°)		13	13	12	12	11	11	10	10	9	9	8
35° 31' - 36° 41' (35.52° - 36.68°)		14	13	13	12	12	11	11	10	10	9	9

Latitudine geografica, Nord o Sud	Altezza sul livello del mare											
	[m]	0 - 325	325 - 650	650 - 975	975 - 1300	1300 - 1625	1625 - 1950	1950 - 2275	2275 - 2600	2600 - 2925	2925 - 3250	3250 - 3575
	[pie di]	0 - 1060	1060 - 2130	2130 - 3200	3200 - 4260	4260 - 5330	5330 - 6400	6400 - 7460	7460 - 8530	8530 - 9600	9600 - 10660	10660 - 11730
36° 41' - 37° 50' (36.68° - 37.83°)		14	14	13	13	12	12	11	11	10	10	9
37° 50' - 38° 58' (37.83° - 38.97°)		15	14	14	13	13	12	12	11	11	10	10
38° 58' - 40° 5' (38.97° - 40.08°)		15	15	14	14	13	13	12	12	11	11	10
40° 5' - 41° 12' (40.08° - 41.2°)		16	15	15	14	14	13	13	12	12	11	11
41° 12' - 42° 19' (41.2° - 42.32°)		16	16	15	15	14	14	13	13	12	12	11
42° 19' - 43° 26' (42.32° - 43.43°)		17	16	16	15	15	14	14	13	13	12	12
43° 26' - 44° 32' (43.43° - 44.53°)		17	17	16	16	15	15	14	14	13	13	12
44° 32' - 45° 38' (44.53° - 45.63°)		18	17	17	16	16	15	15	14	14	13	13
45° 38' - 46° 45' (45.63° - 46.75°)		18	18	17	17	16	16	15	15	14	14	13
46° 45' - 47° 51' (46.75° - 47.85°)		19	18	18	17	17	16	16	15	15	14	14
47° 51' - 48° 58' (47.85° - 48.97°)		19	19	18	18	17	17	16	16	15	15	14
48° 58' - 50° 6' (48.97° - 50.1°)		20	19	19	18	18	17	17	16	16	15	15
50° 6' - 51° 13' (50.1° - 51.22°)		20	20	19	19	18	18	17	17	16	16	15
51° 13' - 52° 22' (51.22° - 52.37°)		21	20	20	19	19	18	18	17	17	16	16
52° 22' - 53° 31' (52.37° - 53.52°)		21	21	20	20	19	19	18	18	17	17	16
53° 31' - 54° 41' (53.52° - 54.68°)		22	21	21	20	20	19	19	18	18	17	17
54° 41' - 55° 52' (54.68° - 55.87°)		22	22	21	21	20	20	19	19	18	18	17
55° 52' - 57° 4' (55.87° - 57.07°)		23	22	22	21	21	20	20	19	19	18	18
57° 4' - 56° 17' (57.07° - 56.28°)		23	23	22	22	21	21	20	20	19	19	18
56° 17' - 59° 32' (56.28° - 59.53°)		24	23	23	22	22	21	21	20	20	19	19
59° 32' - 60° 49' (59.53° - 60.82°)		24	24	23	23	22	22	21	21	20	20	19
60° 49' - 62° 9' (60.82° - 62.15°)		25	24	24	23	23	22	22	21	21	20	20
62° 9' - 63° 30' (62.15° - 63.5°)		25	25	24	24	23	23	22	22	21	21	20
63° 30' - 64° 55' (63.5° - 64.92°)		26	25	25	24	24	23	23	22	22	21	21
64° 55' - 66° 24' (64.92° - 66.4°)		26	26	25	25	24	24	23	23	22	22	21
66° 24' - 67° 57' (66.4° - 67.95°)		27	26	26	25	25	24	24	23	23	22	22
67° 57' - 69° 35' (67.95° - 69.58°)		27	27	26	26	25	25	24	24	23	23	22
69° 35' - 71° 21' (69.58° - 71.35°)		28	27	27	26	26	25	25	24	24	23	23

Latitudine geografica, Nord o Sud	Altezza sul livello del mare											
	[m]	0 - 325	325 - 650	650 - 975	975 - 1300	1300 - 1625	1625 - 1950	1950 - 2275	2275 - 2600	2600 - 2925	2925 - 3250	3250 - 3575
	[pie di]	0 - 1060	1060 - 2130	2130 - 3200	3200 - 4260	4260 - 5330	5330 - 6400	6400 - 7460	7460 - 8530	8530 - 9600	9600 - 10660	10660 - 11730
71° 21' - 73° 16' (71.35° - 73.27°)		28	28	27	27	26	26	25	25	24	24	23
73° 16' - 75° 24' (73.27° - 75.4°)		29	28	28	27	27	26	26	25	25	24	24
75° 24' - 77° 52' (75.4° - 77.87°)		29	29	28	28	27	27	26	26	25	25	24
77° 52' - 80° 56' (77.87° - 80.93°)		30	29	29	28	28	27	27	26	26	25	25
80° 56' - 85° 45' (80.93° - 85.75°)		30	30	29	29	28	28	27	27	26	26	25
85° 45' - 90° 0' (85.75° - 90.0°)		31	30	30	29	29	28	28	27	27	26	26

### 6.3 Smaltimento

In conformità con i requisiti imposti dalla Direttiva Europea 2012/19/CE in materia di smaltimento di rifiuti di apparecchiature elettriche ed elettroniche (RAEE), questa apparecchiatura non può essere smaltita come i normali rifiuti domestici. Questo vale anche per i Paesi al di fuori dell'UE in accordo con le rispettive norme nazionali.

- Si raccomanda di smaltire questo prodotto in accordo con le disposizioni locali riguardo i punti di raccolta differenziata per apparecchiature elettriche ed elettroniche.



Per qualsiasi domanda o dubbio, vogliate contattare le autorità competenti o il fornitore dal quale lo strumento è stato acquistato.

In caso di vendita di questo strumento (ad esempio per l'ulteriore utilizzo da parte di un privato o per uso commerciale/industriale), la presente norma continua a valere.

Vi ringraziamo per il vostro contributo alla salvaguardia dell'ambiente.

#### Smaltimento batterie

Le batterie contengono metalli pesanti e di conseguenza non vanno smaltite con i rifiuti normali.

- Attenersi alle disposizioni locali in materia di smaltimento di materiali che sono pericolosi per l'ambiente.

## 6.4 Stampa protocolli

Rendiconti APR331, in inglese

Pesata lineare

Pesata media

```
XXXXXXXXXXXXXXXXXXXXX
Gross          1.19 kg
Net            0.37 kg
Tare           0.82 kg
```

```
XXXXXXXXXXXXXXXXXXXXX
Gross          1.19 kg
NetAverage     0.37 kg
Tare           0.82 kg
```

Rendiconto con intestazione (rendiconto standard)

Rendiconto con intestazione e dati identificativi

```
METTLER TOLEDO
Tel. +49 7431 140
Germany
www.mt.com

Date          27/04/2015
Time          22:21:14
Net           0.37 kg
Tare          0.82 kg

Dev.Id        #4591-22.A
Dev.Loc       Building B9
```

```
METTLER TOLEDO
Tel. +49 7431 140
Germany
www.mt.com

Date          27/04/2015
Time          21:50:48
ID1           Company ABC
ID2           67195 Town
Net           0.57 kg
Tare          0.82 kg
Gross         1.39 kg
```

# Indice

## A

Accensione / spegnimento	15
Accessories	
for dry environment	57
for wet environment	67
Ambiente con elevati requisiti igienici	14
Application	
Clever print	33
Average weighing	
Settings	33
Avvertenze	50
Azzeramento	
In automatico	16
Manuale	16

## B

Batteria	13
----------	----

## C

Calibrazione	26
Detrazione della tara	16
Cleaning	
in dry environment	20
in wet environment	20
Clever print	33
Collegamento	
Piattaforma di pesata	12
Commutazione unità	15
Connections	
Power supply	12
Contatore di pesata intelligente	51

## D

Detrazione della tara	
Cancellazione	16
In automatico	16
Manuale	16
Preimpostazione tara	17
Tara in sequenza	17
Dimensional drawings	
Devices for wet environment	60
Disegni quotati	
Strumenti per ambienti secchi	55
Display	
Units	27, 30
Update	32

Dynamic weighing	
Settings	33

## E

Energy save	36
Error conditions	49
External input	
Settings	43

## F

FACT	
Settings	29
Simbolo	8
Filter	28, 32

## I

I/O digitali	46
Icona chiave inglese	6, 51
Identifications	
Scale data	30
Terminal data	36
Identificazioni	19
Dati della bilancia	26
Indicazione	
Barra simboli e info	8
Impostazione	36
Modo 3 righe	6
Numeri di serie	48
Riga dati metrologici	7
Valore di peso	8

Info key	
Settings	37
Informazioni di servizio	51
Input esterno	
Input	19
Interfaces	
Pin assignment	69

## K

Keyboard	
Function keys	9
Settings	37

## L

Linearizzazione	26
Location	11

<b>M</b>			
Maintenance	47		
Menu			
Analog scale	25		
Application	33		
Bilancia	25		
Bilancia IDNet	30		
Communication	39		
Comunicazione	39		
Maintenance	47		
Operation	22		
Operator menu	22		
Supervisor menu	22		
Visualizzazione	23		
Messa in bolla	11		
Messaggi d'errore	50		
MinWeigh			
Settings	28		
<b>P</b>			
Pesata dinamica			
Funzionamento	19		
Pesata lineare	15		
Pesata media			
Funzionamento	19		
PesoMin			
Impostazione	32		
Simbolo	8		
Printout configuration	33		
<b>R</b>			
Reset			
Reset all	48		
Scale	29, 32		
Resolution	27		
Restart	28, 31		
Riga dati metrologici	7		
Ripristino			
Applicazione	33		
Terminale	38		
<b>S</b>			
Safety instructions	4		
Stampa	18		
Protocolli	74		
Stampa intelligente	18		
Straight weighing	33		
		Supervisor menu access	38
		<b>T</b>	
		Taring	
		Settings	27, 31
		Tasto Info	
		Visualizzazione informazioni	18
		Technical data	
		Compact scales	53
		Terminal and platform combinations	60
		Weighing terminals for dry environment	52
		Weighing terminals for wet environment	59
		Templates	
		Assigning	33
		Defining	46
		Test	
		Bilancia	47
		Indicazione	48
		Test di verifica	21
		Testing	
		Communication	48
		Keyboard	48
		<b>V</b>	
		Valori Geo	15
		Valori Geo code	70
		<b>Z</b>	
		Zeroing	
		Settings	27, 31



## **Proteggete il futuro del vostro prodotto:**

Il Service METTLER TOLEDO assicura la qualità, l'accuratezza di misura e garantisce il valore del vostro prodotto per il futuro.

Da inviare per conoscere in dettaglio i vantaggi del nostro Service.

**[www.mt.com](http://www.mt.com)**

Per ulteriori informazioni

**Mettler-Toledo (Albstadt) GmbH**

Unter dem Malesfelsen 34  
D-72458 Albstadt, Germany  
Tel. +49 7431-14 0  
Fax +49 7431-14 232  
[www.mt.com](http://www.mt.com)

Soggetto a modifiche tecniche.  
© Mettler-Toledo (Albstadt) GmbH 04/2022  
30243629F it



30243629