

**Instrucciones de manejo e
informaciones de instalación**

METTLER TOLEDO

**METTLER TOLEDO MultiRange
Software de aplicación ID7-Count²⁰⁰⁰**

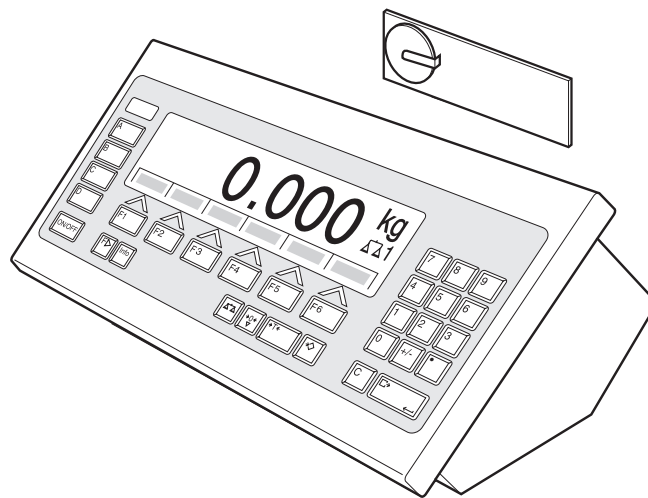

Índice

	Página
1	Presentación y montaje 2
1.1	Presentación 2
1.2	Indicaciones de seguridad 2
1.3	Instalar el ID7-Count 2
2	Funciones de recuento 5
2.1	Aplicación RECUENTO 5
2.2	Aplicación DOSIFICACIÓN POR PIEZAS 9
2.3	Aplicación MEDICIÓN NEUTRAL 16
2.4	Control del peso de referencia 19
2.5	Optimización de referencia automática 20
2.6	Evaluación estadística de las piezas de referencia 21
2.7	Recuento con el DeltaTrac 22
2.8	Trabajar con varias plataformas de pesada 23
2.9	Balanza PE como balanza de referencia..... 24
2.10	Reclamar informaciones específicas a la aplicación 24
3	Ajustes en el Master Mode..... 25
3.1	Bloque de Master Mode PAC 25
4	Bloques de aplicación..... 35
4.1	Bloques de aplicación PAC 35
5	¿Que hacer cuando ...? 41
6	Datos técnicos..... 42
7	Apéndice..... 43
7.1	Esquema de conexiones en la box de relés 8-ID7 43
7.2	Conexiones propuestas para diversos transportadores por vibración... 44
8	Alfabético 45

1 Presentación y montaje

1.1 Presentación

El ID7-Count es un software de aplicación para el terminal de pesada ID7-... METTLER TOLEDO. Las funciones del ID7-Count puede aprovecharlas después de cambiar el módulo de memoria.

Documentación

Con el terminal de pesada ID7-... ha recibido las instrucciones de manejo y de instalación para la configuración original de su terminal de pesada. Las informaciones básicas para trabajar con el terminal de pesada ID7-... rogamos tomarlas de estas instrucciones de manejo e informaciones de instalación.

Las presentes instrucciones de manejo e informaciones de instalación contienen informaciones suplementarias para el montaje y empleo del software de aplicación ID7-Count.

1.2 Indicaciones de seguridad

1.2.1 Montaje en el terminal de pesada protegido contra explosiones ID7xx-...



¡PELIGRO DE EXPLOSIÓN!

El terminal de pesada ID7xx-... debe ser abierto sólo por el técnico de servicio de METTLER TOLEDO.

→ Para instalar el software de aplicación ID7-Count diríjase por favor al Servicio METTLER TOLEDO.

1.2.2 Montaje en el terminal de pesada ID7-...



▲ Sólo el personal autorizado puede abrir el terminal de pesada e instalar el software de aplicación ID7-Count.

▲ Antes de abrir el aparato, extraer la clavija de red, o con aparatos de conexión fija, desconectar la alimentación de tensión.

1.3 Instalar el ID7-Count

1.3.1 Abrir el terminal de pesada ID7-...

Aparato de mesa

1. Aflojar los tornillos en el lado inferior de la tapa.
2. Desplegar la tapa hacia adelante. Prestar atención de no dañar los cables.

Aparato de pared

1. Quitar los tornillos en la parte inferior de la tapa y plegar la tapa hacia delante. Prestar atención para no dañar los cables.
2. Desplegar la chapa de montaje.

Aparato de montaje

1. Quitar 10 tornillos hexagonales en la escotadura de la parte interior del armario de distribución.
2. Quitar la tapa del armario de distribución y plegarla hacia delante. Prestar atención para no dañar los cables.
3. Desplegar la chapa de montaje.

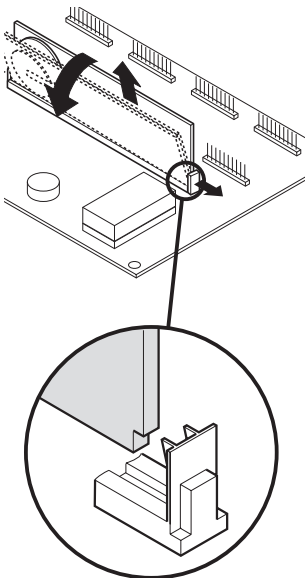
1.3.2 Montar el ID7-Count

1. Doblar el soporte del módulo de memoria por ambos lados hacia afuera, inclinar el módulo de memoria hacia adelante y quitarlo.
2. Insertar el módulo de memoria ID7-Count con el rebaje inferior derecho ligeramente inclinado hacia delante y llévelo a la posición vertical hasta que quede encajado.

1.3.3 Cerrar el terminal de pesada ID7-...**Cerrar el aparato de mesa**

1. Colocar el aparato sobre la tapa y fijarlo ligeramente con los 3 tornillos.
2. Meter el aparato en la tapa, de manera que encastran los 3 muelles de retenida.
3. Apretar los tornillos.

**¡CUIDADO!**

La clase de protección IP68 está garantizada, sólo si el terminal de pesada se ha cerrado de nuevo correctamente.

- Los 3 muelles de retenida deben estar completamente encastrados.
- Prestar atención de que no sea apretado el cable del teclado.

Cerrar el aparato de pared

1. Plegar la chapa de montaje.
2. Colocar la tapa y atornillarla nuevamente. Prestar atención para no atascar ningún cable.

Cerrar el aparato de montaje

1. Plegar la chapa de montaje y colocar la tapa de nuevo sobre la escotadura.
2. Fijar la tapa con 10 tornillos por el lado interior del armario de distribución. Prestar atención para no atascar ningún cable.

2 Funciones de recuento

En el ID7-Count hay tres aplicaciones de recuento distintas, que puede configurar en Master Mode: RECuento, DOSIFICAR PIEZAS y MEDICIÓN NEUTRAL.

En todas las aplicaciones determina antes el recuento de un valor de referencia.

2.1 Aplicación RECuento

Después de determinar un valor de referencia (número de piezas o peso de piezas) el ID7-Count determina para la aplicación RECuento el número de piezas del correspondiente valor de peso medido.

Requisito

En el Master Mode está seleccionada la aplicación RECuento.

Teclas de función Las teclas de función están en la aplicación RECuento ocupadas como sigue:

REF 10	REF N	REF P	MÁS	TOTAL	← →
Tomar el número de piezas de referencia estándar. Ajuste de fábrica: 10 piezas	Introducir número de piezas de referencia	Introducir peso de piezas de referencia	Totalización números de piezas	Visualizar e imprimir número de piezas total	Alternar entre número de piezas total y número de piezas del lote actual

→ Seleccione la función pulsando la tecla de función.

Ejemplo

→ Pulse la tecla REF N.

Introducir después el número de piezas de referencia manualmente con el teclado.

Si las teclas de función tienen otra ocupación

→ Pulse la tecla CAMBIO FUNCIÓN tantas veces, hasta que aparezca la ocupación de tecla de función antes indicada.

2.1.1 Predeterminar el valor de referencia

Número de piezas de referencia estándar

1. Colocar o quitar las piezas de referencia conforme al número de piezas de referencia estándar, p. ej. 10 piezas (ajuste de fábrica).
2. Pulsar la tecla REF 10.
El indicador visualiza STD REF 10 PCS y después el número piezas actual en PCS, aquí 10 PCS.

Nota

El número de piezas de referencia estándar es ajustable en Master Mode, ver sección 3.1.2.

Número de piezas de referencia variable

1. Colocar o quitar cualquier número de piezas de referencia.
2. Pulse la tecla REF N.
En la pantalla aparecerá VAR REF _ PCS.
3. Introducir el número de piezas conforme a las piezas de referencia colocadas o quitadas, y confirmar con ENTER.
Mientras no se alcance el estado de reposo, en la pantalla aparecerá DETERMINANDO REFERENCIAS, y a continuación el número de piezas de referencia en PCS.

Introducción numérica del peso de piezas de referencia

1. Pulsar la tecla REF P.
2. Introducir el peso de piezas conocido de una pieza de referencia en la unidad indicada y confirmar con ENTER.

Notas

- Con la tecla CAMBIO FUNCIÓN puede seleccionar la unidad de peso para la introducción del peso de piezas de referencia.
- Con la tecla CLEAR se puede corregir la introducción por caracteres.

Tomar valores de peso fijos de piezas de referencia

1. Introducir el número de la memoria de valor fijo del peso de referencia: 1 ... 999.
2. Pulsar la tecla REF P.
Se indican brevemente la denominación y peso de la pieza desde la memoria correspondiente, seguidos del número de piezas actual con la unidad PCS.

Introducir número de artículo

Si en el Master Mode se ha seleccionado NÚMERO DE ARTÍCULO ON, el peso de referencia se puede consultar introduciendo el número de artículo.
Si está además conectado un lector de código de barras, la entrada por lectura del peso de referencia puede realizarse a través del lector de código de barras.

→ Pulsar la tecla CÓDIGO A e introducir el número de artículo.

- 0 -

→ Entrar por lectura el número de artículo directamente con el lector de código de barras.

Se indican brevemente la denominación y peso de la pieza desde la memoria correspondiente, seguidos del número de piezas actual con la unidad PCS.

Notas

- Si para el número de artículo no se ha entrado ningún valor de referencia, aparece el mensaje NUEVO ARTICULO. Se pueden introducir el peso de referencia y el nombre del artículo, y memorizar como valor fijo.
- Si en el Master Mode se ha seleccionado UPDATE PESO REF FIJO ON, el peso de referencia se puede modificar después de consultar el artículo.

Control del peso de referencia

Si el indicador visualiza AÑADIR ... PCS o PESO REF INSUFIC., se ha pasado de menos el peso de referencia mínimo, ver sección 2.4.

→ Colocar otras piezas de referencia en la plataforma de pesada y confirmar con ENTER.

2.1.2 Borrar el valor de referencia y finalizar la aplicación Recuento

→ Pulsar la tecla REF N o REF P y borrar el valor de referencia con la tecla CLEAR. El indicador cambia a visualización de peso normal.

2.1.3 Recuento aditivo

En el recuento aditivo se llena un recipiente con un determinado contenido.

1. Poner un recipiente vacío en la plataforma de pesada y tarar la plataforma de pesada.
2. Predeterminar valor de referencia, ver sección 2.1.1.
3. Colocar piezas. El número de piezas actual se visualiza en PCS.

2.1.4 Recuento sustractivo

Sin recarga

Se quitan del recipiente lleno tantas piezas, hasta alcanzar el número de piezas deseado. Las piezas quitadas no son recargadas en la plataforma de pesada.

1. Poner los recipientes llenos sobre la plataforma de pesada y tarar la plataforma de pesada.
2. Predeterminar el valor de referencia, ver sección 2.1.1.
Las piezas quitadas se indican con signo negativo.
3. Quitar piezas. El número de piezas actual se visualiza en PCS.

Con recarga

Se quitan del recipiente lleno sólo las piezas de referencia, que se recargan otra vez en la plataforma de pesada. Después se hace el recuento de todas las piezas en el recipiente.

1. Colocar el recipiente lleno en la plataforma de pesada y tarar la plataforma de pesada.
2. Predeterminar el valor de referencia, ver sección 2.1.1.
El número de piezas quitado se indica con signo negativo.
3. Volver a colocar las piezas de referencia quitadas en la plataforma de pesada.
4. Pulsar la tecla TARA ESTÁNDAR, introducir peso de recipiente conocido y confirmar con ENTER.
Se visualizan el número de piezas y el peso total del contenido del recipiente.

2.1.5 Totalización

Puede totalizar lotes de productos iguales como sigue:

1. Predeterminar el valor de referencia, ver sección 2.1.1.
2. Colocar el primer lote en la plataforma de pesada y pulsar la tecla MÁS.
El indicador visualiza el número de piezas del lote actual.
3. Descargar la plataforma de pesada.
4. Colocar otros lotes, uno tras otro, y repetir los pasos 1 y 2.
El indicador visualiza el número de lotes totalizados y el número total de piezas.
5. Pulsar la tecla ← →, para alternar entre el número total de piezas de todos los lotes y el número de piezas del actual lote.
6. Pulsar la tecla TOTAL.
Se visualiza e imprime el número total de piezas de todos los lotes.
7. Para finalizar la totalización, pulsar la secuencia de teclas TOTALIZACIÓN, CLEAR.
El total se borra, y el contador de operaciones se restaura a cero.

Notas

- El ID7-Count totaliza internamente los valores bruto, neto y de tara de los lotes. Estos totales se pueden leer a través de los bloques de aplicación 315, 316 y 362.
- Si en Master Mode está configurado BORRADO TOTAL ON, se puede introducir un nuevo valor de referencia, sólo cuando se ha borrado el total anterior. Si el total no se ha borrado todavía, aparece el mensaje BORRADO TOTAL.

2.2 Aplicación DOSIFICACIÓN POR PIEZAS

Después de predeterminar un valor de referencia, el ID7-Count llena en la aplicación DOSIFICACIÓN POR PIEZAS automáticamente un número de piezas predeterminado.

Requisito

En Master Mode está seleccionada la aplicación DOSIFICACIÓN POR PIEZAS.

Teclas de función

Las teclas de función están ocupadas en la aplicación DOSIFICACIÓN POR PIEZAS como sigue:

REF 10	REF N	REF P	MÁS	TOTAL	LIMIT
Tomar el número de piezas de referencia estándar Ajuste de fábrica: 10 piezas	Introducir número de piezas de referencia variable	Introducir número de piezas de referencia	Número de piezas totalización	Visualizar e imprimir número de pieza total	Introducir e imprimir parámetros de dosificación

→ Seleccione la función pulsando la tecla de función.

Ejemplo

→ Pulsar la tecla REF N.

Introducir después el número de piezas de referencia manualmente con el teclado.

Si las teclas de función están ocupadas de otra manera

→ Pulse la tecla CAMBIO FUNCIÓN tantas veces, hasta que aparezca la ocupación de tecla de función antes indicada.

¡CUIDADO!

¡Peligro de lesión al pulsar teclas, que arrancan y paran la instalación dosificadora, o que controlan las válvulas!

→ Antes de pulsar estas teclas, asegurar de que no se halle nadie en la zona de piezas de equipo móviles.



2.2.1 Instalación dosificadora

El producto de dosificación se abastece a través de válvulas dosificadoras o canales de material a granel, reguladores con flujo grueso y flujo fino, automáticamente hasta el número de piezas teórico predeterminado.

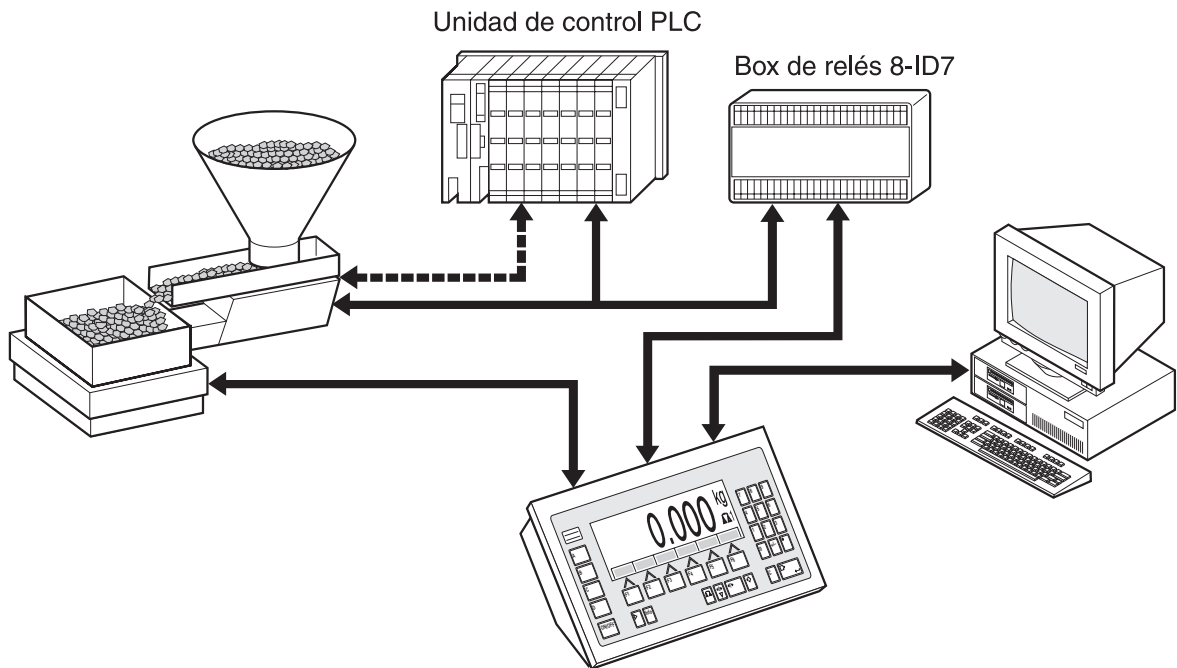

Las señales de mando para las válvulas dosificadoras se transmiten a la box de relés 8-ID7, través del interface RS485-ID7. La box de relés 8-ID7 controla la instalación dosificadora, bien sea directamente, o a través de una unidad de control externa adicional (PLC). Si en la plataforma de pesada hay carga de más o carga de menos, se cierran inmediatamente todas las válvulas.

2.2.2 Proceso de dosificación

La dosificación se desarrolla en 5 pasos consecutivos:

- **Autotara** – Tara automática del recipiente e inicio de dosificación
- **Flujo grueso** – Dosificación con flujo grueso hasta el punto de conmutación flujo grueso/fino (Limit 1)
- **Flujo fino** – Dosificación con flujo fino hasta el punto de conmutación del flujo fino (Limit 2)
- **Reflujo** – Reflujo del flujo fino por encima de Limit 2
- **Redosificación** – Si al final de la dosificación el valor de peso no está dentro de la tolerancia del valor teórico, redosificación automática o manual hasta el valor teórico

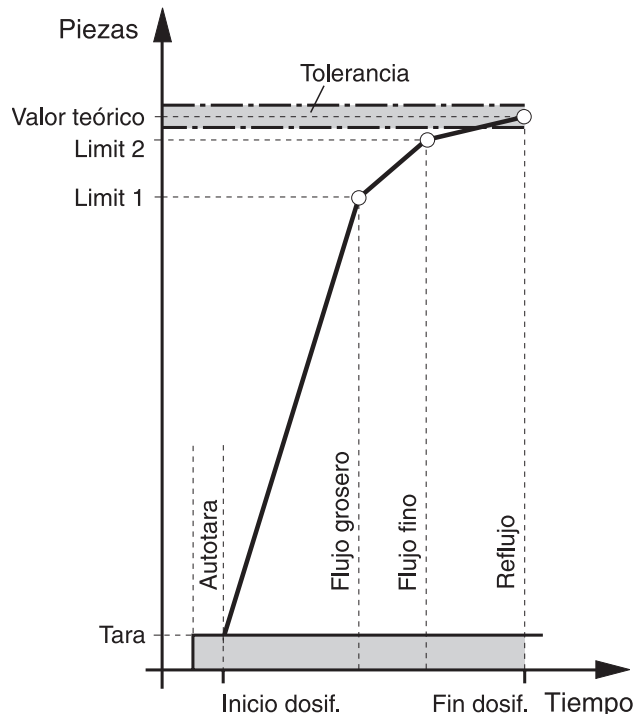

Para optimizar el proceso de dosificación, Limit 2 se postregula automáticamente en el siguiente proceso de dosificación con el mismo componente, ver bloque CORRECCIÓN DOSIF. en sección 3.1.3.

Si el recipiente se ha llenado de menos, independiente de los ajustes, en el Master Mode se puede redosificar automática o manualmente.

Modo aprendiz.

Si no se ha introducido ningún Limit o Limit 1 = Limit 2, el ID7-Count determina los dos límites automáticamente en un modo aprendizaje:

El flujo grosero se abre hasta la mitad del valor teórico (1) y se determina el reflujo (2). Después se activa el flujo fino (3) y se determina el reflujo (4). Luego se llena hasta el valor teórico (5), (6) y (7).

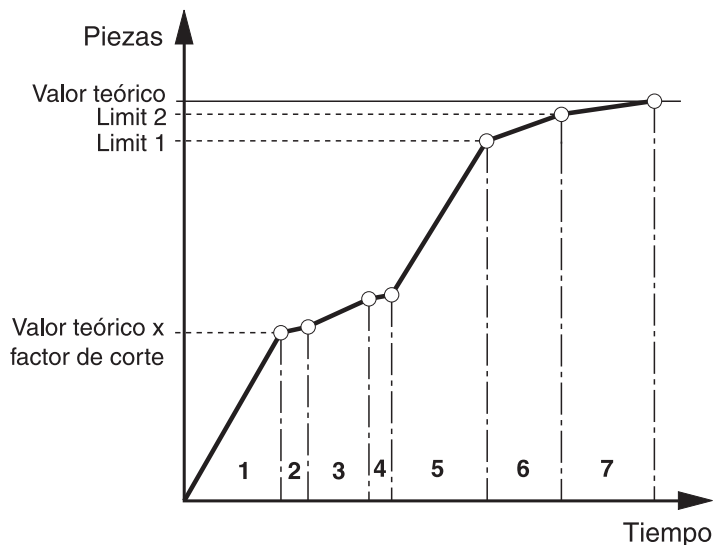

2.2.3 Preajuste del valor de referencia y parámetro de dosificación

A través de memoria de valores fijos

Tomar valores fijos del peso de la pieza de referencia

1. Introducir el número de la memoria de valores fijos del peso de referencia: 1 ... 999.
2. Pulsar la tecla REF G.
Se indican brevemente la denominación y peso de la pieza, así como los parámetros de dosificación, desde la memoria correspondiente, seguidos del número de piezas actual con la unidad PCS.
El ID7-Count se encuentra en estado LISTO PARA DOSIFICAR.

Introducir número de artículo

Si en el Master Mode se ha seleccionado NÚMERO DE ARTÍCULO ON, el peso de referencia y el parámetro de dosificación se pueden consultar introduciendo el número de artículo.

Si está además conectado un lector de código de barras, la entrada por lectura del peso de referencia y del parámetro de dosificación pueden realizarse a través del lector de código de barras.

→ Pulsar la tecla CÓDIGO A e introducir el número de artículo.

- 0 -

→ Entrar por lectura el número de artículo directamente con el lector de código de barras.

Se indican brevemente la denominación y peso de la pieza, así como los parámetros de dosificación, desde la memoria correspondiente, seguidos del número de piezas actual con la unidad PCS.

El ID7-Count se encuentra en estado LISTO PARA DOSIFICAR.

Notas

- Si para el número de artículo no se ha entrado ningún valor de referencia, aparece el mensaje NUEVO ARTICULO. Se pueden introducir el peso de referencia y el nombre del artículo, y memorizar como valor fijo.
- Si en el Master Mode se ha seleccionado UPDATE PESO REF FIJO ON, el peso de referencia se puede modificar después de consultar el artículo.

Manualmente

1. Predeterminar el valor de referencia

Número de piezas de referencia estándar

1. Colocar o quitar las piezas de referencia conforme al número de piezas de referencia estándar, p. ej. 10 piezas (ajuste de fábrica).
2. Pulsar la tecla REF 10.
El indicador visualiza STD REF 10 PCS y después el número de piezas actual en PCS, aquí 10 PCS.

Nota

El número de piezas de referencia estándar es ajustable en Master Mode, ver sección 3.1.2.

Número de piezas de referencia variable

1. Colocar o quitar cualquier número de piezas de referencia.
2. Pulse la tecla REF N.
En la pantalla aparecerá VAR REF _ PCS.
3. Introducir el número de piezas conforme a las piezas de referencia colocadas o quitadas y confirmar con ENTER.
Mientras no se alcance el estado de reposo, en la pantalla aparecerá DETERMINANDO REFERENCIAS, y a continuación el número de piezas de referencia en PCS.

Introducción numérica del peso de piezas de referencia

1. Pulsar la tecla REF P.
2. Introducir el peso de piezas conocido de una pieza de referencia en la unidad indicada y confirmar con ENTER.

Notas

- Con la tecla CAMBIO FUNCIÓN puede seleccionar la unidad de peso para la introducción del peso de piezas de referencia.
- Con la tecla CLEAR se puede corregir la introducción por caracteres.

Control del peso de referencia

Si el indicador visualiza AÑADIR ... PCS o PESO REF INSUF., se ha pasado de menos el peso de referencia mínimo, ver sección 2.4.

→ Colocar otras piezas de referencia en la plataforma de pesada y confirmar con ENTER.

2. Introducir parámetros de dosificación

- Pulsar la tecla LIMIT e introducir los siguientes valores:
- Introducir el número de piezas teórico y confirmar con ENTER.
 - Introducir los límites LIMIT 1 y LIMIT 2 y confirmar con ENTER.
Los límites se determinan automáticamente sin estándar.
 - Introducir las tolerancias TOL+ y TOL– y confirmar con ENTER.
El indicador visualiza LISTO PARA DOSIFICAR.

2.2.4 Borrar el valor de referencia y finalizar la aplicación Dosificación por piezas

→ Pulsar la tecla REF N o REF P y borrar el valor de referencia con la tecla CLEAR.
El indicador cambia a visualización de peso normal.

2.2.5 Dosificación por piezas

Después de introducir los parámetros de dosificación, las teclas de función cambian a la siguiente ocupación:

START	STOP	CONF	–	TOTAL	LIMIT
Iniciar proceso de dosificación	Parar proceso de dosificación	Confirmar la redosificación manual	–	Indicar e imprimir número total de piezas	Introducir e imprimir los parámetros de dosificación

El tipo de dosificación depende de los ajustes en Master Mode, ver sección 3.1.3. Es posible la dosificación o la pesada extracción.

Dosificación

En la dosificación se dosifica de un depósito de reserva a un recipiente sobre la plataforma de pesada.

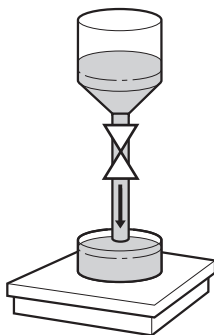

1. Colocar el recipiente vacío en la plataforma de pesada y tarar la plataforma de pesada.
2. Pulsar la tecla (externa) START.
El indicador visualiza el número de piezas y el estado de dosificación (flujo grueso ▼▼▼, flujo fino ▼).
Una vez finalizado el proceso de dosificación, visualiza el indicador, si el valor de peso está dentro (DOSIFICACIÓN BIEN) o fuera de los límites de tolerancia (DOSIFICACIÓN MAL).
El resultado de dosificación se imprime.
3. Descargar la plataforma de pesada.
El indicador visualiza LISTO PARA DOSIFICAR.

Pesada extracción

En la pesada extracción se dosifica de un depósito de reserva sobre la plataforma de pesada, a un recipiente.

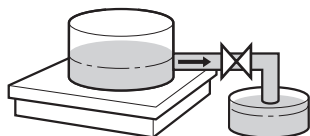

1. Colocar el depósito de reserva llenado sobre la plataforma de pesada y tarar la plataforma de pesada.
2. Pulsar la tecla (externa) START.
El indicador visualiza el número de piezas y el estado de llenado (flujo grueso ▼▼▼, flujo fino ▼). Una vez finalizado el proceso de dosificación, visualiza el indicador, si el valor de peso está dentro (BIEN) o fuera de los límites de tolerancia (EXCES. o INSUF.).
El resultado de dosificación se imprime.
3. Descargar la plataforma de pesada.
El indicador visualiza LISTO PARA DOSIFICAR.

Nota

En la pesada extracción el número de piezas se indica con signo negativo.

2.2.6 Corrección manual ulterior

Requisito

En Master Mode está configurado REDOSIFICACIÓN OFF, de lo contrario, con llenado de menos se redosifica automáticamente.

1. Si el indicador visualiza EXCES. o INSUF., corregir manualmente el número de piezas.
2. Si el indicador visualiza CONF, pulsar la tecla CONF o la tecla externa START.

2.2.7 Interrumpir el proceso de dosificación

1. Pulse la tecla (externa) STOP. El proceso de dosificación se interrumpirá.
2. Para reanudar el proceso de dosificación, pulse la tecla (externa) START.

2.2.8 Interrumpir el proceso de dosificación

- Pulse dos veces la tecla (externa) STOP. El proceso de dosificación se interrumpirá.

2.2.9 Finalizar el proceso de dosificación

- Pulsar la tecla (externa) STOP en el estado LISTO PARA DOSIFICAR.
En pantalla aparecerá la habitual indicación del peso.

2.2.10 Totalización

Configure en el bloque de Master Mode TOTAL AUTOMÁTICO (sección 3.1.3), si el total se ha de realizar automáticamente.

Si trabaja con CONTADOR DE OPERACIONES (ver sección 3.1.2), la instalación dosificadora se para automáticamente al llegar al valor final.

1. Ejecutar el primer proceso de dosificación, ver sección 2.2.5.
2. Si en Master Mode está configurado TOTAL AUTOMÁTICO ON, el número de piezas del lote actual se se toma para el total.
3. Descargar la plataforma de pesada.
4. Ejecutar otros procesos de dosificación, ver paso 1 hasta 3.
5. Para visualizar e imprimir el total cliente, pulsar la tecla TOTAL.
Se visualiza e imprime el número total de piezas.
6. Para ejecutar procesos de dosificación con otros productos o para finalizar la totalización: Pulsar la secuencia de teclas TOTAL, CLEAR.

Nota

El ID7-Count totaliza internamente los valores bruto, neto y tara de los lotes. Estos totales se pueden leer a través de los bloques de aplicación 315, 316 y 362.

2.3 Aplicación MEDICIÓN NEUTRAL

En la aplicación MEDICIÓN NEUTRAL deriva el ID7-Count, después de predeterminar un valor de referencia, otras magnitudes físicas de un valor de peso, p. ej. longitud, superficie, volumen. Puede por ejemplo determinar la longitud de un cable de un valor de peso correspondiente.

La unidad y el formato de las magnitudes físicas las configura en Master Mode, ver sección 3.1.4.

Requisito

En Master Mode está seleccionada la aplicación MEDICIÓN NEUTRAL.

Teclas de función Las teclas de función están ocupadas en la aplicación MEDICIÓN NEUTRAL como sigue:

REF 10	REF N	REF P	MÁS	TOTAL	← →
Tomar la magnitud de referencia estándar. Ajuste de fábrica: 10 unidades	Introducir magnitud de referencia variable	Introducir peso de referencia	Totalizar valores de las magnitudes (p. ej. longitud)	Visualizar e imprimir el valor total de la magnitud (p. ej. longitud)	Cambiar entre el valor total de la magnitud (p. ej. longitud) y el valor del lote actual

→ Seleccione la función pulsando la tecla de función.

Ejemplo

→ Pulsar la tecla REF N.
Introducir después manualmente la magnitud de referencia con el teclado.

Si las teclas de función están ocupadas de otra manera

→ Pulse la tecla CAMBIO FUNCIÓN tantas veces, hasta que aparezca la ocupación de tecla de función antes indicada.

2.3.1 Predeterminar el valor de referencia

Magnitud de referencia estándar

1. Colocar o quitar las piezas de referencia conforme a la magnitud de referencia estándar, p. ej. 10 unidades (ajuste de fábrica).
2. Pulsar la tecla REF 10.
La pantalla muestra STD REF 10 con la unidad ajustada y a continuación el tamaño actual en la unidad ajustada, p.ej. 10 m.

Nota

La magnitud de referencia estándar puede introducirla en Master Mode bajo NO. PCS REF ESTÁNDAR, ver sección 3.1.2.

Magnitud de referencia variable

1. Colocar o quitar piezas de referencia conocidas pero de cualquier tamaño (p. ej. cable de 1,25 m).
2. Pulsar la tecla REF N.
3. Introducir la magnitud conforme a la pieza de referencia (aquí 1,25) y confirmar con ENTER.
La pantalla muestra VAR REF y a continuación el tamaño actual con su unidad, en este caso 1,25 m.

Introducción numérica del peso de piezas de referencia

1. Pulsar la tecla REF P.
2. Introducir el peso de piezas conocido de una pieza de referencia (p. ej. cable de 1 m) en la unidad de peso indicada y confirmar con ENTER.

Notas

- Con la tecla CAMBIO FUNCIÓN puede seleccionar la unidad de peso para la introducción del peso de piezas de referencia.
- Con la tecla CLEAR se puede corregir la introducción por caracteres.

Tomar valores fijos del peso de piezas de referencia

1. Introducir el número de la memoria de valor fijo de peso de referencia: 1 ... 999.
2. Pulsar la tecla REF P.
El indicador visualiza el peso de piezas de la memoria correspondiente.

Introducir número de artículo

Si en el Master Mode se ha seleccionado NÚMERO DE ARTÍCULO ON, el peso de referencia se puede consultar introduciendo el número de artículo.
Si está además conectado un lector de código de barras, la entrada por lectura del peso de referencia puede realizarse a través del lector de código de barras.

→ Pulsar la tecla CÓDIGO A e introducir el número de artículo.

- 0 -

→ Entrar por lectura el número de artículo directamente con el lector de código de barras.

Se indican brevemente la denominación y peso de la pieza desde la memoria correspondiente y a continuación el tamaño actual en la unidad ajustada.

Notas

- Si para el número de artículo no se ha entrado ningún valor de referencia, aparece el mensaje NUEVO ARTICULO. Se pueden introducir el peso de referencia y el nombre del artículo, y memorizar como valor fijo.
- Si en el Master Mode se ha seleccionado UPDATE PESO REF FIJO ON, el peso de referencia se puede modificar después de consultar el artículo.

Control del peso de referencia

Si el indicador visualiza AÑADIR ... o PESO REF INSUF., se ha pasado de menos el peso de referencia mínimo, ver sección 2.4.

→ Colocar otras piezas de referencia en la plataforma de pesada y confirmar con ENTER.

2.3.2 Borrar el valor de referencia o finalizar la aplicación MEDICIÓN NEUTRAL

→ Pulsar la tecla REF N o REF P y borrar la magnitud de referencia con la tecla CLEAR.

El indicador cambia a visualización de peso normal.

2.3.3 Medición neutral

En la medición neutral se llena un recipiente con un determinado contenido.

1. Poner un recipiente vacío en la plataforma de pesada y tarar la plataforma de pesada.
2. Predeterminar el valor de referencia, ver sección .
3. Colocar el producto a pesar en la plataforma de pesada.
El valor de la magnitud (p. ej. longitud) se visualiza con unidad (máx. 3 caracteres).

2.3.4 Totalización

Puede totalizar los lotes de igual material como sigue:

1. Predeterminar el valor de referencia, ver sección .
2. Poner el primer lote en la plataforma de pesada y pulsar la tecla MÁS.
El indicador visualiza el valor de la magnitud física (p. ej. longitud) con unidad, p. ej. 1,25 m.
3. Descargar la plataforma de pesada.
4. Colocar otros lotes uno tras otro y repetir los pasos 1 y 2.
La pantalla muestra el número de pesadas sumadas y el valor total de la magnitud, p.ej. longitud 6,71 m.
5. Para alternar entre el valor total de todos los lotes y el valor del lote actual, pulsar la tecla ← →.
6. Pulsar la tecla TOTAL.
El valor total de la magnitud (p. ej. longitud) se visualiza e imprime.
7. Para finalizar la totalización, pulsar la secuencia de teclas TOTAL, CLEAR.
El total se borra y el contador de operaciones se restaura a cero.

Notas

- El ID7-Count totaliza internamente los valores bruto, neto y tara de los lotes. Estos totales se pueden leer a través de los bloques de aplicación 315, 316 y 362.
- Si en Master Mode está configurado BORRADO TOTAL ON, se puede introducir un nuevo valor de referencia, sólo cuando se ha borrado el total anterior. Si el total no se ha borrado todavía, aparece el mensaje BORRADO TOTAL.

2.4 Control del peso de referencia

El ID7-Count comprueba, si el peso total de las piezas de referencia es menor que un peso de referencia mínimo. Si el peso de referencia mínimo se pasa de menos, el indicador visualiza un mensaje, que depende de los ajustes en el Master Mode.

ADD-MODE ON

Si el peso de referencia mínimo se pasa de menos y en Master Mode está configurado ADD-MODE ON, el indicador visualiza AÑADIR ... PCS o AÑADIR

→ Colocar otras piezas de referencia en la plataforma de pesada y confirmar con ENTER.

El indicador visualiza DETERMINACIÓN REF y después el número de piezas actual o la magnitud.

– 0 –

→ Para recuento con el número de piezas de referencia original, pulsar otra vez la tecla REF N .

El indicador visualiza el número de piezas o la magnitud con un asterisco:

* ... PCS o * ...

ADD-MODE OFF

Si el peso de referencia mínimo se pasa de menos y en Master Mode está configurado ADD-MODE OFF, el indicador visualiza el número de piezas o la magnitud con un asterisco: * ... PCS o * ...

Nota

Si el peso de referencia colocado es menor que 10 % del peso de referencia mínimo, el indicador visualiza PESO REF INSUF.

→ Colocar otras piezas de referencia en la plataforma de pesada y determinar de nuevo el valor de referencia.

2.5 Optimización de referencia automática

Cuanto más grande el número de piezas de referencia o la magnitud de referencia, tanto más exacto determina de ellos el ID7-Count el número de piezas o la magnitud física (p. ej. longitud).

Si en Master Mode está configurado OPTIMIZAC. DE REF. ON puede Vd. mejorar la exactitud del recuento. Para ello se ha de observar lo siguiente:

- Deben coincidir el número de piezas de referencia o la magnitud de referencia visualizados y reales.
- El nuevo número de piezas de referencia o la magnitud de referencia debe ser máximo dos veces más grande que el memorizado.
- El peso total de las piezas de referencia no debe sobrepasar el límite superior especificado en el Master Mode, ajuste de fábrica: 4 %.

→ Incrementar el número de piezas de referencia o la magnitud visualizada colocando otras piezas de referencia.

El indicador visualiza OPTIMIZAC. DE REF. y después el número de piezas de referencia o la magnitud de referencia.

2.6 Evaluación estadística de las piezas de referencia

El peso aparente de las piezas de referencia iguales están sujetas a una desviación menor o mayor, de la que depende la exactitud de recuento.

El ID7-Count determina para el peso de piezas de las piezas de referencia la media, la desviación estándar, el mínimo y máximo, así como el número de piezas de referencia, ver bloque de aplicación 392 ... 396 en sección 4.1. Para ello se ha de observar lo siguiente:

- Utilizar la plataforma de pesada de la más alta resolución.
 - Los pesos de piezas deben ser mayores a 1 dígito.
1. Poner el recipiente vacío en la plataforma de pesada.
 2. Pulsar la tecla REF P, introducir peso de piezas 0 y confirmar con ENTER.
El recipiente se tara automáticamente y se inicia la estadística.
 3. Cuando el indicador visualiza CARGAR 1A. MUESTRA, colocar la primera pieza de referencia.
Se toma y se tara el peso de piezas.
 4. Cuando el indicador visualiza CARGAR MUESTRA X, colocar otras piezas de referencia.
Si el peso de piezas se desvía más de 50 % de la media anterior, el indicador visualiza MUESTRA INCORRECTA.
Se toma y se tara respectivamente el peso de piezas.
 5. Para finalizar la evaluación estadística: Pulsar la tecla ENTER.
El indicador visualiza el número de piezas o la magnitud (p. ej. longitud) de las piezas de referencia y toma este valor como valor de referencia para el siguiente proceso de recuento.

Nota

Puede interrumpir la evaluación estadística con la tecla CLEAR.

2.7 Recuento con el DeltaTrac

El DeltaTrac un indicador analógico, que simplifica la lectura, ver sección en capítulo "Funciones suplementarias" de las instrucciones de manejo e informaciones de instalación del terminal de pesada ID7... En vez de un peso teórico, en el recuento se predetermina un número de piezas teórico o el valor teórico de una magnitud física.

Valores límite Para las aplicaciones DeltaTrac DOSIFICACIÓN y CLASIFICACIÓN son válidos los siguientes valores límite:

- Valor mínimo: 10 PCS o 10
- Valor máximo: 1000000 PCS o 1000000
- Valor de tolerancia mínimo: 1 PCS o 1
- Valor de tolerancia máximo:
 - 10 % con la aplicación DeltaTrac DOSIFICACIÓN,
 - 50 % con la aplicación DeltaTrac CLASIFICACIÓN,
 - para la aplicación DeltaTrac CONTROL no es válido ningún valor límite.

Notas

- Los valores teóricos DeltaTrac se pueden predeterminar, sólo cuando se ha determinado el valor de referencia.
- La indicación visualiza valores límite no tomados en cuenta, p. ej. NOM-MIN = ... PCS, si se ha introducido un número de piezas teórico insuficiente.
- Al iniciar un nuevo proceso de recuento, se borra automáticamente el número de piezas teórico o el valor teórico.

2.8 Trabajar con varias plataformas de pesada

Si al ID7-Count están conectadas varias plataformas de pesada, puede pesar las piezas de referencia en una plataforma de pesada de más alta resolución y ejecutar el recuento en otra plataforma de pesada de cantidades. El ID7-Count conmuta automáticamente entre ambas plataformas de pesada.

En Master Mode puede elegir una plataforma de pesada de referencia. De forma estándar se considera a la plataforma de pesada, como una plataforma de pesada de más alta resolución, ver sección 3.1.2.

2.8.1 Recuento con plataforma de pesada de referencia (estándar) y plataforma de pesada de cantidades

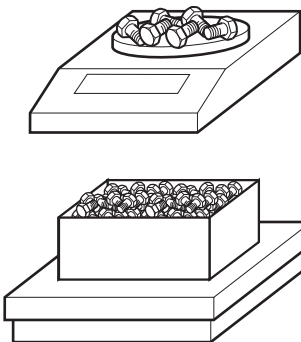

1. Colocar las piezas de referencia en la plataforma de pesada de referencia (estándar) de más alta resolución.
2. Pulsar la tecla REF 10 o REF N.
El peso de referencia se determina automáticamente en la plataforma de pesada de referencia (estándar).
Después conmuta el ID7-Count automáticamente a la última plataforma de pesada elegida.
3. Llevar el producto a pesar para el recuento a la última plataforma de pesada de cantidades elegida.

2.8.2 Recuento sólo en la plataforma de pesada de referencia

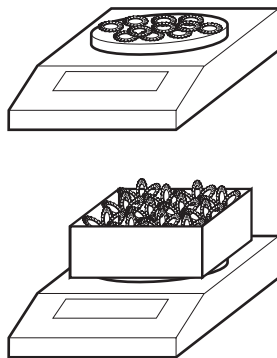

- Si tiene que contar piezas pequeñas en menores cantidades, se recomienda ejecutar la determinación de referencia y la pesada en la plataforma de pesada.
1. Seleccionar la plataforma de pesada de referencia, ver sección 2 en las instrucciones de manejo e informaciones de instalación del terminal de pesada ID7...
 2. Colocar las piezas de referencia en la plataforma de pesada de referencia (estándar) de más alta resolución.
 3. Pulsar la tecla REF 10 o REF N.
El peso de referencia se determina automáticamente en la plataforma de pesada de referencia (estándar).
 4. Recuento del producto a pesar en la plataforma de pesada de referencia (estándar).

2.8.3 Recuento sólo en la plataforma de pesada de cantidades

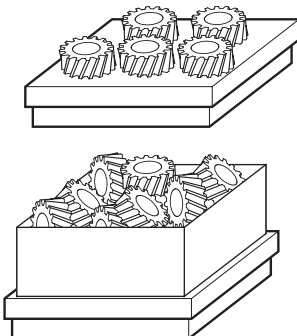

- Si debe realizar el recuento de piezas grandes, se recomienda ejecutar en la plataforma de pesada de cantidades la determinación de la referencia y la pesada.
1. Colocar las piezas de referencia en la plataforma de pesada de cantidades.
 2. Introducir el número de balanza de la plataforma de pesada de cantidades y pulsar la tecla REF 10 o REF N.
El peso de referencia se determina en la plataforma de pesada de cantidades.
 3. Recuento del producto a pesar en la plataforma de pesada de cantidades.

2.9 Balanza PE como balanza de referencia

Requisitos

- Interface CL20mA-ID7 instalado en el ID7-Count con el ajuste de bucle de transmisión y recepción activado.
- Los siguientes ajustes para el bloque de Master Mode CL20mA son válidos para el correspondiente interface CL20mA-ID7:
 - Comunicación ESTÁNDAR
 - Modo Diálogo ON
 - PE transmisión continua ON
- Balanza PE conectada a través del cable de conexión opcional AWG y el adaptador PE/CL 22 003 029.

Indicaciones para el manejo

- La balanza PE no puede seleccionarse como balanza de cantidades. Ella puede utilizarse sólo como balanza de referencia.
- Si está conectada una balanza PE, ésta es automáticamente la balanza de referencia preferencial, independiente de la balanza de referencia preferencial que está configurada en el Master Mode.
- La optimización de referencia, la función de estadística y el modo ADD no son posibles con la balanza PE, el límite de cómputo inferior es 1 d.
- Es posible conectar sólo una balanza PE.

2.10 Reclamar informaciones específicas a la aplicación

Puede reclamar informaciones para el recuento con las siguientes combinaciones de teclas:

INFO, REF 10	Número de piezas de referencia estándar o magnitud de referencia estándar
INFO, REF N	Número de piezas de referencia variable o magnitud de referencia variable
INFO, REF P	Peso de referencia actual
INFO, No., REF P	Memoria de valor fijo de peso de referencia No. XXX
INFO, TOTAL	Total actual
INFO, LIMIT	Actuales parámetros de dosificación en DOSIF. POR PIEZAS
INFO, No., LIMIT	Limit memoria de valor fijo No. XXX en DOSIF. POR PIEZAS
INFO, CODE A	Ajuste de fábrica: Número de artículo
INFO, CODE B	Ajuste de fábrica: Número de pedido
INFO, CODE C	Ajuste de fábrica: Número de código
INFO, CODE D	Ajuste de fábrica: Número de documento

Nota

Si con una tecla se reclaman varias informaciones, el indicador cambia después de la DURACION INDICACION seleccionada. Puede también alternar entre estas informaciones con la tecla CLEAR.

3 Ajustes en el Master Mode

3.1 Bloque de Master Mode PAC

3.1.1 Cuadro sinóptico del bloque de Master Mode PAC

En el bloque de Master Mode PAC puede realizar los siguientes ajustes de sistema:

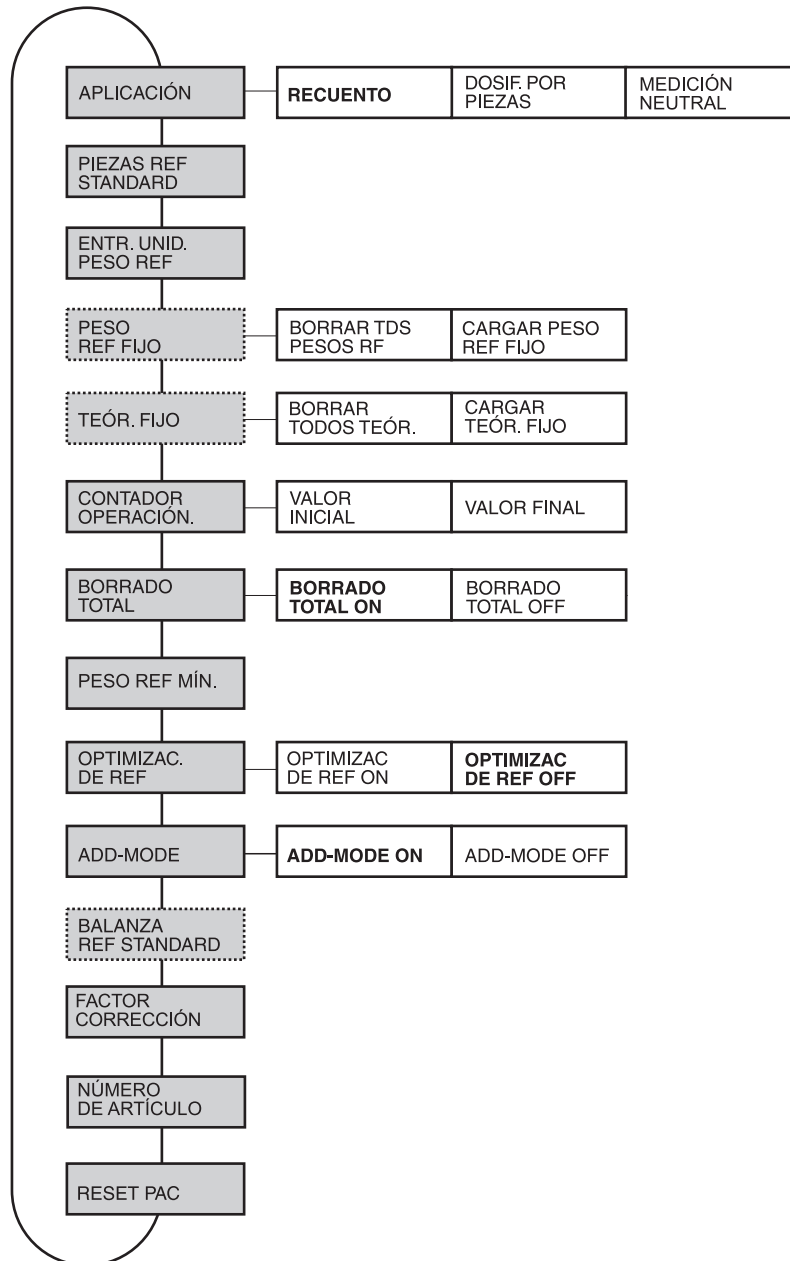

- Leyenda**
- Los bloques sobre fondo **gris** se describen a continuación en detalle.
 - Los ajustes de fábrica están impresos en **negrita**.
 - Los bloques que aparecen sólo bajo determinadas condiciones, están **punteados**.

3.1.2 Ajustes en el bloque de Master Mode PAC

Nota

El software CountTool permite realizar todos los ajustes del Master Mode con toda comodidad en el ordenador. Consulte a su encargado de ventas METTLER TOLEDO. Véase ejemplos en sección 3.1.5.

APLICACIÓN	Seleccionar aplicación
RECuento	Operación de recuento normal (ajuste de fábrica).
DOSIF. POR PIEZAS	Dosificación automática de un número de piezas teórico; ver otros ajustes en sección 3.1.3.
MEDICIÓN NEUTRAL	Derivar del valor de peso otras magnitudes físicas, p. ej. longitud, superficie o volumen; ver otros ajustes en sección 3.1.4.

PIEZAS REF STANDARD	Introducir el número de piezas de referencia estándar o la magnitud de referencia estándar
REF STD	Valores posibles: 1 ... 9999 (ajuste de fábrica: 10), en la aplicación MEDICIÓN NEUTRAL máx. 8 caracteres, incluyendo el punto decimal (p.ej. 999.9999)
Observaciones	<ul style="list-style-type: none"> En las aplicaciones RECuento y DOSIFICACIÓN POR PIEZAS, REF STD se indica en PCS. En la aplicación MEDICIÓN NEUTRAL están predeterminados en Master Mode el formato de datos y la unidad, ver sección 3.1.4.

ENTR. UNID. PESO REF	Seleccionar Unidad PesoRef para pesos de referencia
UNIDAD	Unidades posibles: mg, g, kg, lb, ozt, oz Ajuste de fábrica: g para 1a. unidad de peso kg, oz para 1a. unidad de peso lb

PESO REF FIJO	Almacenar pesos de piezas de referencia fijos, en memorias de valor fijo de pesos de piezas de referencia protegidas contra corte de corriente de red
	Sólo en las aplicaciones RECuento y MEDICIÓN NEUTRAL.
CARGAR PESO REF FIJO	Los contenidos de las memorias de valores fijos de los pesos de piezas de referencia (001 ... 999) se visualizan en forma resumida en una página de la pantalla. Los pesos de las piezas de referencia pueden introducirse con las teclas de función y el teclado numérico. Las asignaciones de las teclas de función se detallan en la página siguiente.
BORRAR TODOS PESOS REF	Borrar todas las memorias de valor fijo de pesos de piezas de referencia.

Parámetros Con CARG. PESO REF FIJO aparecen los siguientes parámetros en la pantalla (Ejemplo):

REF017:	2 g
NOMBRE:	TORNILLO M8
ART #:	123456

REF017: 2 g Peso de pieza de referencia para el número de memoria 017, aquí 2 gramos
 NOMBRE: Nombre del artículo, alfanumérico, máx. 20 car., aquí TORNILLO M8
 ART #: Número de artículo, alfanumérico, máx. 20 car., aquí 123456

TEÓR. FIJO	Almacenar valores teóricos para la dosificación por piezas en memorias de valor teórico fijo protegidas contra corte de corriente
	Sólo en la aplicación DOSIFICACIÓN POR PIEZAS.
CARGAR TEÓR. FIJO	Los contenidos de las memorias de valores fijos teóricos (001 ... 999) se visualizan en forma resumida en una página de la pantalla. Los parámetros de dosificación pueden introducirse con las teclas de función y el teclado numérico. Las asignaciones de las teclas de función se detallan en la página siguiente.
BORRAR TODOS TEÓR. FIJOS	Borrar todas las memorias de valor teórico fijo.

Parámetros Con CARGAR TEÓR. FIJO aparecen los siguientes parámetros en la pantalla (Ejemplo):

REF017:	2 g	(TORNILLO M8)
S :	2500 PCS	A #: 123456
L1 :	2000 PCS	T- : 5 PCS
L2 :	2400 PCS	T+ : 10 PCS

REF017: 2 g Peso de pieza de referencia para el n. de memoria 017, aquí 2 gramos
 S Número de piezas teórico, aquí 2500 piezas
 (...) Nombre del artículo, alfanumérico, máx. 20 car., aquí TORNILLO M8
 A #: Número de artículo, alfanumérico, máx. 20 car., aquí 123456
 L1 Punto de inversión de flujo grosero/flujo fino (Límite 1), aquí 2000 piezas
 Para determinar automáticamente Límite 1 en el modo de aprendizaje: ninguna entrada
 L2 Punto de desconexión de flujo fino (Límite 2), aquí 2400 piezas
 LÍMITE 1 < LÍMITE 2.
 Para determinar Límite 1 y Límite 2 en el modo de aprendizaje: ninguna entrada
 TOL- Tolerancia negativa, aquí 5 piezas
 TOL+ Tolerancia positiva, aquí 10 piezas

Teclas de función Con CARG. PESO REF FIJO y CARGAR TEÓR FIJO, las teclas de función tienen las siguientes asignaciones:

<->	<	>	F▶	EDIT	↑
Seleccionar parámetro	Mostrar la memoria de valores fijos anterior	Paginación de los números de memoria: Ascendente	Seleccionar la asignación de la tecla de función F5	EDIT IR A BORRAR	Regresar al nivel superior

EDIT Cambia a la edición del parámetro marcado.

IR A Activa la memoria deseada.

BORRAR Borra la memoria de valores fijos.

CONTADOR OPERACION.	Introducir contadores de operaciones para todos los lotes, que se totalizan con la tecla MÁS
VALOR INICIAL	Valores posibles: 1 ... 9999 (ajuste de fábrica: 1)
VALOR FINAL	Valores posibles: 1 ... 9999 (ajuste de fábrica: 9999)

BORRADO TOTAL	Borrado total automático On/Off, al iniciar un nuevo proceso de recuento
	Ajuste de fábrica: BORRADO TOTAL ON

PESO REF MÍN.	Ajustar peso de referencia mínimo
	Ajuste de fábrica: segundo valor mínimo admisible
MIN W X	Incrementar el peso de referencia mínimo de la plataforma de pesada X en la unidad indicada, con el factor 10, 20, 50 ó 100.

OPTIMIZAC. DE REF.	Optimización de referencia automática On/Off
	Si está configurado OPTIMIZAC. DE REF. ON, puede incrementar la exactitud del recuento colocando otras piezas de referencia. El nuevo número de piezas de referencia o la magnitud de referencia debe ser máx. dos veces más grande que el último valor almacenado. Ajuste de fábrica: OPTIMIZAC. DE REF. OFF
VALOR LÍMITE MÁX.	Entrar el límite superior en % de carga máx. de la plataforma de pesada, con el cual debe optimizarse. Ajustes posibles: 1 ... 100 % Ajuste de fábrica: 4 %

ADD-MODE	Add-Mode On/Off
	<p>Si está configurado ADD-MODE ON, se comparan todas piezas de referencia con el peso de referencia mínimo y se determina el número de piezas faltante.</p> <ul style="list-style-type: none"> • ADD-MODE ON (ajuste de fábrica): Si el peso de referencia actual es menor que el peso de referencia mínimo, el indicador visualiza AÑADIR ... PCS o AÑADIR ... y puede comenzar con el recuento, sólo después de colocar las piezas de referencia requeridas. • ADD-MODE OFF: Si el peso de referencia actual es menor que el peso de referencia mínimo, el indicador visualiza * ... PCS o * ... y puede comenzar inmediatamente con el recuento.
Observación	<p>Si el peso de referencia mínimo es menor que 1/10 del peso de referencia mínimo, el indicador visualiza PESO REF INSUFIC.</p> <p>Ejemplo: Peso de referencia mínimo 10 g. El mensaje PESO REF INSUFIC aparece, cuando el peso de referencia colocado es menor que 1 g.</p>

BALANZA REF. STANDARD	Seleccionar al plataforma de pesada de referencia estándar para la determinación del valor de referencia
	<p>Sólo posible, cuando están conectadas varias plataformas de pesada. Ajuste de fábrica: Plataforma de pesada de más alta resolución</p>

FACTOR CORRECCIÓN	Introducir factor de corrección para el número de piezas o el valor de la magnitud física (p. ej. longitud)
	<p>El número de piezas o el valor de la magnitud física (p. ej. longitud) se calculan del peso de piezas de referencia actual y el peso de todas las piezas, éste se multiplica por el factor de corrección y se visualiza el resultado. El acceso está protegido por un código. Factores posibles: 0,10 ... 10,00 por pasos de 0,01 (ajuste de fábrica: 1,00)</p>
CÓDIGO	Fijar código para el acceso.
Observaciones	<ul style="list-style-type: none"> • Con un factor corrección < 1,00 se obtiene siempre un suficiente número de piezas o una magnitud física de suficiente valor (p. ej. longitud). • Cuando se introduce un factor corrección distinto a 1,00, se señala la unidad del número de piezas: "PCS" se convierte en "PC".

NÚMERO DE ARTÍCULO	Activar o desactivar la consulta de la memoria de valores fijos a través del número de artículo
	<p>Si en el modo Master se ha seleccionado NÚMERO DE ARTÍCULO ON, puede iniciar el recuento introduciendo el número de artículo.</p> <p>Si está además conectado un lector de código de barras, la entrada por lectura del peso de referencia puede realizarse a través del lector de código de barras.</p> <p>Ajuste de fábrica: NÚMERO DE ARTÍCULO OFF</p>
UPDATE PESO REF FIJO	<p>Si se ha seleccionado UPDATE PESO REF FIJO ON, en el servicio de pesada se puede introducir un nuevo peso de referencia después de consultar la memoria de valores fijos.</p> <p>Ajuste de fábrica: UPDATE PESO REF FIJO OFF</p>
AUTO REEMPLAZO	<p>Si se ha elegido AUTO REEMPLAZO ON, en la memoria de artículos se borra el registro de memoria más antiguo, para procurar más espacio de memoria para el nuevo artículo.</p>

RESET PAC	Restaurar funciones al ajuste de fábrica	
	<p>Bloque</p> <p>APLICACIÓN</p> <p>NO. PZAS REF STD</p> <p>UNIDAD PESO REF</p> <p>CONT. OPERACIONES</p> <p>BORRAR TOTAL</p> <p>PESO REF MIN.</p> <p>OPTIMIZAC. DE REF.</p> <p>ADD-MODE</p> <p>BALANZA REF STD</p> <p>FACTOR CORRECCIÓN</p> <p>NUMERO DE ARTÍCULO</p> <p>UPDATE PESO REF FIJO</p>	<p>Ajuste de fábrica</p> <p>Recuento</p> <p>10</p> <p>g en unidad principal kg; oz en unidad principal lb</p> <p>valor inicial 1, valor final 9999</p> <p>on</p> <p>segundo valor mínimo admisible</p> <p>Off</p> <p>On</p> <p>Plataforma de pesada de más alta resolución</p> <p>1,00</p> <p>Off</p> <p>Off</p>

3.1.3 Aplicación DOSIFICACIÓN POR PIEZAS

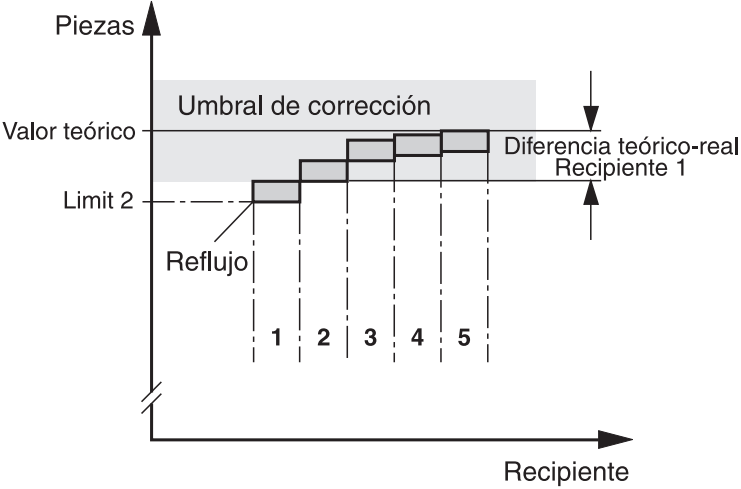
DOSIF. POR PIEZAS	Llenado automático con predeterminación de un valor teórico
TIPO DOSIFICACIÓN	Ajustes posibles: <ul style="list-style-type: none"> • DOSIFICACIÓN • PESADA EXTRACCIÓN
TOTAL AUTOMÁTICO	Totalización automática después de cada proceso de dosificación On/Off
TARA AUTOM	Tara automática en cada proceso de dosificación On/Off
CORRECCIÓN DOSIF.	<p>Corrección dosificación On/Off</p> <p>La corrección dosificación optimiza el punto de desconexión del flujo fino (Limit 2). Para el primer recipiente se determina la diferencia entre valor teórico y valor real (diferencia teórico/real) y se multiplica por un FACTOR. Con este valor Δ se post regula Limit 2 automáticamente en el llenado del siguiente recipiente:</p> <p>$\Delta = \text{FACTOR} \times \text{diferencia teórico/real}$.</p> <p>Ejemplo: Con una diferencia teórico-real de 10 Pzas y un FACTOR de 0,5 se post regula Limit 2 con 5 Pzas.</p> <p>Limit 2 se post regula tanto tiempo, hasta que el número de piezas de un recipiente coincida con el valor teórico.</p>  <p>Cuanto más inestable el flujo de material, tanto más pequeño deberá ser el factor. Introducciones posibles para el FACTOR: 0,0 ... 0,9</p>
FACTOR DE SEGURIDAD	<p>El factor de seguridad determina cuánto tiempo debe permanecer activo el flujo fino en el modo de aprendizaje. Cuanto mayor sea el factor de seguridad, mayor precisión se alcanzará al determinar el aporte de flujo fino.</p> <p>Ajustes posibles: FACTOR DE SEGURIDAD = 1,0 ... 1,9 (Ajuste de fábrica: 1,5)</p>

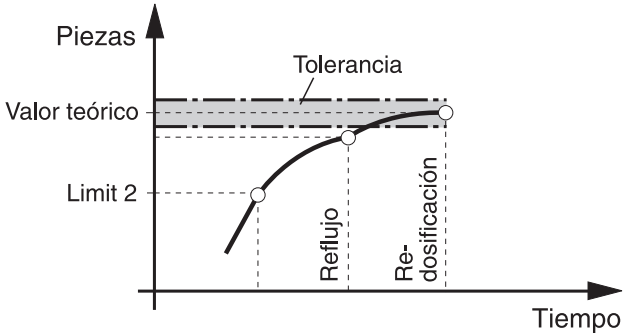
DOSIF. POR PIEZAS	Llenado automático con predeterminación de un valor teórico
REDOSIFICACIÓN	<p>Redosificación automática On/Off</p> <p>Si el número de piezas es por corto tiempo inestable, el flujo fino se desactiva mucho antes y el número de piezas está por debajo del valor teórico. En la redosificación el flujo fino se abre de nuevo a intervalos tanto tiempo, hasta haber alcanzado el valor teórico.</p>  <p>Introducciones posibles:</p> <ul style="list-style-type: none"> • DURACIÓN IMPULSO – El flujo fino se abre durante la duración impulso. Valores posibles: 1 ... 9 a intervalos de 230 milisegundos • PAUSA IMPULSOS – El flujo fino se desactiva durante la pausa impulsos. Valores posibles: 0 ... 9 a intervalos de 230 milisegundos
Observación	Esquema de conexiones y ocupación de bornes de la box de relés 8-ID7, ver sección 7.1.

3.1.4 Aplicación MEDICIÓN NEUTRAL

MEDICIÓN NEUTRAL	Derivar del valor de peso otras magnitudes físicas, p. ej., longitud, superficie, volumen
FORMATO	<p>Ajustar representación de la magnitud física</p> <p>Formatos posibles: 0; 0,0; 0,00; 0,000</p>
TEXT	<p>Ajustar denominación de la magnitud física</p> <p>Introducciones posibles: Introducir máx. 10 caracteres y confirmar con ENTER, p. ej. "Depósito".</p>
UNIDAD	<p>Introducir unidad de la magnitud física</p> <p>Introducciones posibles: Introducir máx. 3 caracteres y confirmar con ENTER, p. ej. m, cm, mm, lit, ccm, etc.</p>

3.1.5 CountTool

CountTool es una herramienta de configuración y tratamiento gratuita para uso en cualquier ordenador con el ID7-Count. Se comunica a través del interface serie o Ethernet/WLAN con el ID7-Count y permite confortablemente la configuración así como el tratamiento, control y conversión de datos, de y hacia las bases de datos ACCESS.

Por favor consulte al servicio posventa METTLER TOLEDO sobre CountTool.

Configuración de parámetros

Con CountTool se pueden realizar claramente todos los ajustes de configuración del Modo Master en una pantalla.

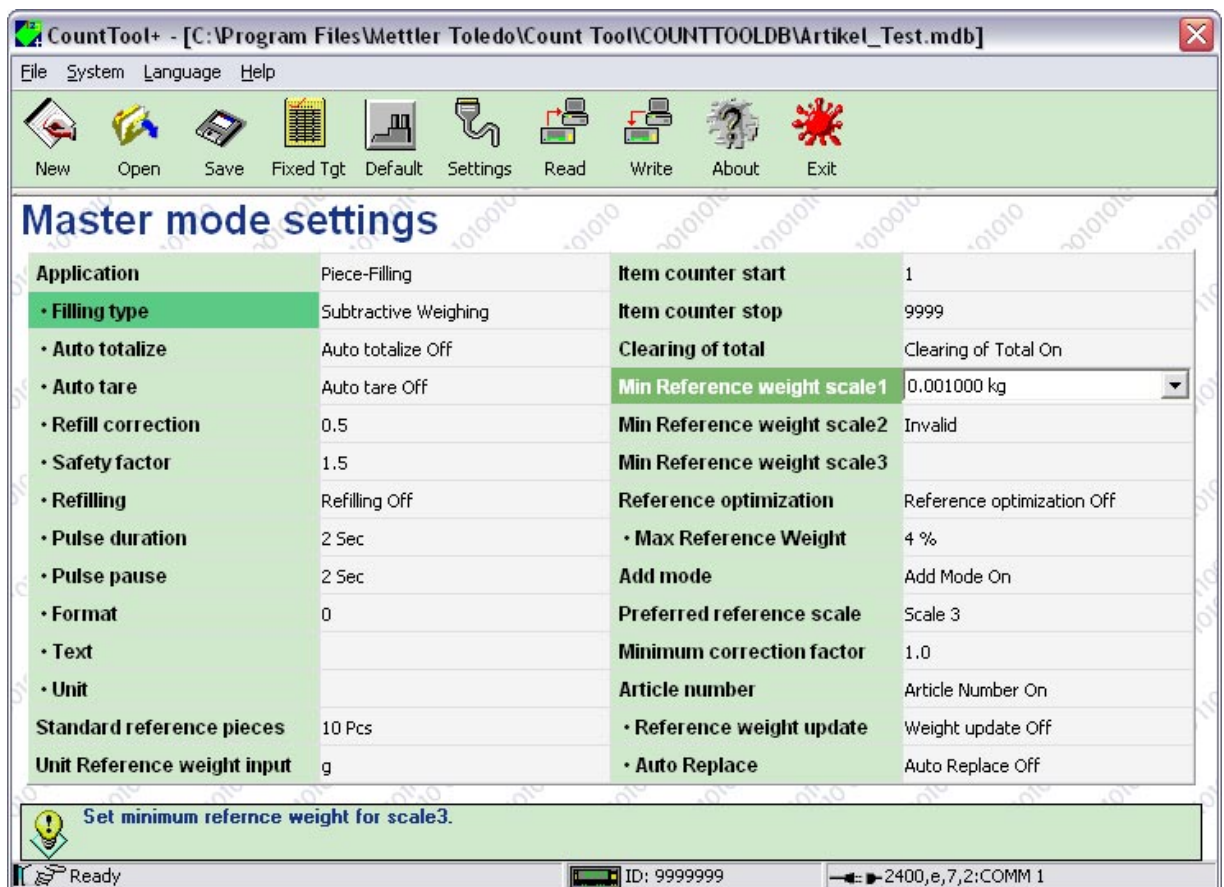

Procesamiento de valores fijos

Con el CountTool se pueden procesar sencillamente los valores fijos.

CountTool+ - [C:\Program Files\Mettler Toledo\Count Tool\COUNTTOOLDB\Artikel_Test.mdb]

File System Language Help

New Open Save Master Md Default Settings Read Write About Exit

Fixed Target Entries - Piece-Filling

Index	Article Number	Name	Ref Weight	Target(Pcs)	Limit1(Pcs)	Lir
1	1244322344	Artikel_001	0.234 kg	469	340	460
2	7889785543	Artikel_002	0.445 kg	500	300	400
3	3345225343	Artikel_003	0.884 kg	1300	1000	1250
4	8789712332	Artikel_004	1.345 kg	20	14	19
5	9923123333	Artikel_005	0.231 kg	3000	2400	2900
6						
7						
8						
9						
10						
11						
12						

Press F2 to Edit, F3 to Save, F4 to Delete and F5 to cancel.

Ready ID: 9999999 ← 2400,e,7,2:COMM 1

4 Bloques de aplicación

En la siguiente descripción se representan los bloques de aplicación en la sintaxis para el conjunto de comandos MMR. Si se utiliza el conjunto de comandos SICS se deben tener en cuenta las siguientes convenciones SICS, véanse también las secciones Instrucciones de manejo e informaciones de instalación del terminal de pesada ID7...

4.1 Bloques de aplicación PAC

No.	Contenido	Formato
301	Versión Pac	Respuesta: <code>A,B _ I,D / C,o,u,n,t,P,a,c,_,x,.,x,x</code>
302	Número de programa	Respuesta: <code>A,B _ I,P,0,3,-,0,-,0,x,x,x _</code>
307_001 ... 307_999	Números de artículo para las memorias de valores fijos 332_001... 332_999	Respuesta: <code>A,B _ Texto_20</code> Escritura: <code>A,W 3,0,7 _ x,x,x Texto_20</code> Nota: xxx = 001 ... 999 Sólo si en el Modo Master se ha seleccionado NÚMERO DE ARTÍCULO ON.
310	Número de piezas actual	Respuesta: <code>A,B _ Número_10 _ Unidad</code> Unidad = PCS Nota: en aplicaciones RECUENTO y DOSIFICACIÓN POR PIEZAS
311	Peso actual de la pieza / parámetros de dosificación actuales	Respuesta: CONTAR y MEDICIÓN NEUTRAL <code>A,B _ Texto_20 _ Valor de peso _ Unidad</code> DOSIFICACIÓN POR PIEZAS <code>A,B _ Nombre (Texto_20) _ _</code> Peso de la pieza (Valor de peso) _ Unidad _ _ No. de piezas teórico (Número_10) _ Unidad _ _ Limit 1 (Número_10) _ Unidad _ _ Limit 2 (Número_10) _ Unidad _ _ Tolerancia(-) (Número_10) _ Unidad _ _ Tolerancia(+) (Número_10) _ Unidad _ _ Escritura: CONTAR y MEDICION NEUTRAL <code>A,W 3,1,1 _ Texto_20 \$,\$ Valor de peso _ Unidad</code> DOSIFICACIÓN POR PIEZAS <code>A,W 3,x,x _ Nombre (Texto_20) \$,\$</code> Peso de la pieza (Valor de peso) _ Unidad \$,\$ No. de piezas teórico (Número_10) _ Unidad \$,\$ Limit 1 (Número_10) _ Unidad \$,\$ Limit 2 (Número_10) _ Unidad \$,\$ Tolerancia(-) (Número_10) _ Unidad \$,\$ Tolerancia(+) (Número_10) _ Unidad \$,\$ Observación: Iniciar recuento, como tecla REF G

No.	Contenido	Formato
312	Número de piezas de referencia o magnitud de referencia	<p>Respuesta: <input type="text" value="A"/> <input type="text" value="B"/> <input type="text" value=""/> Número_10 <input type="text" value=""/> Unidad</p> <p>Escritura: <input type="text" value="A"/> <input type="text" value="W"/> 3, 1, 2 <input type="text" value=""/> Número_10 <input type="text" value=""/> Unidad</p> <p>Nota: Iniciar recuento, como tecla REF N en aplicaciones RECuento y DOSIFICACIÓN POR PIEZAS se visualiza el número de piezas con unidad = PCS en la aplicación MEDICIÓN NEUTRAL se muestra la magnitud de referencia sin la unidad ajustada, siendo posibles también posiciones decimales</p>
313	Contador de operaciones	<p>Respuesta: <input type="text" value="A"/> <input type="text" value="B"/> <input type="text" value=""/> Número_4</p>
314	Total No. de piezas o total magnitud física (p. ej. longitud)	<p>Respuesta: <input type="text" value="A"/> <input type="text" value="B"/> <input type="text" value=""/> Número_10 <input type="text" value=""/> Unidad</p> <p>Nota: en aplicaciones RECuento y DOSIF. POR PIEZAS se visualiza el total con la unidad = PCS en aplicación MEDICIÓN NEUTRAL se visualiza el total sin unidad</p>
315	Peso neto total	<p>Respuesta: <input type="text" value="A"/> <input type="text" value="B"/> <input type="text" value=""/> Valor de peso <input type="text" value=""/> Unidad</p>
316	Peso bruto total	<p>Respuesta: <input type="text" value="A"/> <input type="text" value="B"/> <input type="text" value=""/> Valor de peso <input type="text" value=""/> Unidad</p>
317	No. de piezas de referencia estándar o magnitud referencia estándar	<p>Respuesta: <input type="text" value="A"/> <input type="text" value="B"/> <input type="text" value=""/> Número_10 <input type="text" value=""/> Unidad</p> <p>Escritura: <input type="text" value="A"/> <input type="text" value="W"/> 3, 1, 7 <input type="text" value=""/> Número_4 <input type="text" value=""/> Unidad</p> <p>Nota: en aplicaciones RECuento y DOSIFICACIÓN POR PIEZAS se visualiza el número de piezas de referencia estándar con unidad = PCS en la aplicación MEDICIÓN NEUTRAL se muestra la magnitud de referencia sin la unidad ajustada, siendo posibles también posiciones decimales</p>
318 ... 321	Datos de identificación Código A ... Código D	<p>Respuesta: <input type="text" value="A"/> <input type="text" value="B"/> <input type="text" value=""/> Nom. (Texto_20) <input type="text" value=""/> <input type="text" value=""/> Identificación (Texto_20)</p> <p>Escritura: <input type="text" value="A"/> <input type="text" value="W"/> 3, x, x <input type="text" value=""/> Nombre (Texto_20) <input type="text" value=""/> \$ <input type="text" value=""/> \$ <input type="text" value=""/> Identificación (Texto_20)</p> <p>Nota: xx = 18 ... 21; corresponde a los bloques de aplicación 094 ... 097</p>
322 ... 324	Peso de referencia mínimo en la plataforma de pesada 1 ... 3	<p>Respuesta: <input type="text" value="A"/> <input type="text" value="B"/> <input type="text" value=""/> Valor de peso <input type="text" value=""/> Unidad</p> <p>Escritura: <input type="text" value="A"/> <input type="text" value="W"/> 3, 2, x <input type="text" value=""/> Valor de peso <input type="text" value=""/> Unidad</p> <p>Nota: x = 2 ... 4</p>
325 ... 327	Peso límite de cómputo en la plataforma de pesada 1 ... 3	<p>Respuesta: <input type="text" value="A"/> <input type="text" value="B"/> <input type="text" value=""/> Valor de peso <input type="text" value=""/> Unidad</p>
328	Valor inicial contador de operaciones	<p>Respuesta: <input type="text" value="A"/> <input type="text" value="B"/> <input type="text" value=""/> Número_4</p> <p>Escritura: <input type="text" value="A"/> <input type="text" value="W"/> 3, 2, 8 <input type="text" value=""/> Número_4</p>

No.	Contenido	Formato
329	Unidad estándar para la introducción del peso de piezas	Respuesta: <input type="text" value="A B _ Unidad"/> Escritura: <input type="text" value="A W 3 2 9 _ Unidad"/>
330	Número de piezas total sin unidad	Respuesta: <input type="text" value="A B _ Número_10"/>
331	Factor de seguridad	Respuesta: <input type="text" value="A B _ 1 . x"/> x = 0 ... 9 Escritura: <input type="text" value="A W 3 3 1 _ 1 . x"/> x = 0 ... 9
332_001 ... 332_999	Aplicación RECUENTO: Peso de piezas de referencia memoria de valor fijo 1 ... 999 Aplicación DOSIFICACIÓN POR PIEZAS: Memoria de valor teórico fijo 1 ... 999	Respuesta: RECUENTO y MEDICIÓN NEUTRAL <input type="text" value="A B _ Nombre (Texto_20) _ _"/> Peso de piezas (Valor de peso) _ Unidad DOSIFICACIÓN POR PIEZAS <input type="text" value="A B _ Nombre (Texto_20) _ _"/> Peso de piezas (Valor de peso) _ Unidad _ _ No. piezas teórico (Número_10) _ Unidad _ _ Limit 1 (Número10) _ Unidad _ _ Limit 2 (Número_10) _ Unidad _ _ Toleran.(-) (Número_10) _ Unidad _ _ Toleran.(+) (Número_10) _ Unidad Escritura: RECUENTO y MEDICIÓN NEUTRAL <input type="text" value="A W 3 x x _ Nombre (Texto_20) \$ \$"/> Peso de piezas (Valor de peso) _ Unidad DOSIFICACIÓN POR PIEZAS <input type="text" value="A W 3 x x _ Nombre (Texto_20) \$ \$"/> Peso de piezas (Valor de peso) _ Unidad \$ \$ No. pzas teórico (Número_10) _ Unidad \$ \$ Limit 1 (Número_10) _ Unidad \$ \$ Limit 2 (Número_10) _ Unidad \$ \$ Toleran.(-) (Número_10) _ Unidad \$ \$ Toleran.(+) (Número_10) _ Unidad Nota: xx = 32_001 ... 32_999 Unidad = PCS
332... 356	Aplicación RECUENTO: Peso de piezas de referencia memoria de valor fijo 1 ... 25 Aplicación DOSIFICACIÓN POR PIEZAS: Memoria de valor teórico fijo 1 ... 25	Respuesta: como 332_001 ... 332_999 Escritura: como 332_001 ... 332_999 Nota: xx = 32 ... 56 Los contenidos de las memorias de valor fijo teóricos 1 ... 25 son idénticos a los contenidos de las memorias de valores fijos teóricos 332_001 ... 332_025. Unidad = PCS
357	Formato	Respuesta: <input type="text" value="A B Número (alineación derecha)"/> Escritura: <input type="text" value="A W 3 5 7 _ Número (alineación derecha)"/> Nota: sólo en aplicación MEDICIÓN NEUTRAL Número formato de datos: 0; 0,0; 0,00; 0,000

No.	Contenido	Formato
358	Plataforma de pesada de referencia estándar	Respuesta: <input type="text" value="A"/> <input type="text" value="B"/> <input type="text" value="n"/> Escritura: <input type="text" value="A"/> <input type="text" value="W"/> <input type="text" value="3"/> <input type="text" value="5"/> <input type="text" value="8"/> <input type="text" value="n"/> Nota: n = 1 ... 3, número entero
359	Plataforma de pesada de referencia óptima	Respuesta: <input type="text" value="A"/> <input type="text" value="B"/> <input type="text" value="n"/> Nota: n = 1 ... 3, número entero
360	Valor final contador de operaciones	Respuesta: <input type="text" value="A"/> <input type="text" value="B"/> <input type="text" value="Número_4"/> Escritura: <input type="text" value="A"/> <input type="text" value="W"/> <input type="text" value="3"/> <input type="text" value="6"/> <input type="text" value="0"/> <input type="text" value="Número_4"/>
361	Actual número de piezas sin unidad	Respuesta: <input type="text" value="A"/> <input type="text" value="B"/> <input type="text" value="Número_10"/>
362	Peso de tara Total	Respuesta: <input type="text" value="A"/> <input type="text" value="B"/> <input type="text" value="Valor de peso"/> <input type="text" value="Unidad"/>
363 ... 387	Memoria de textos de valor fijo 21 ... 45	Respuesta: <input type="text" value="A"/> <input type="text" value="B"/> <input type="text" value="Texto_20"/> Escritura: <input type="text" value="A"/> <input type="text" value="W"/> <input type="text" value="3"/> <input type="text" value="x"/> <input type="text" value="x"/> <input type="text" value="Texto_20"/> Nota: xx = 63 ... 87 Los contenidos de las memorias de textos de valor fijo 21 ... 45 son idénticos a los contenidos de las memorias de textos de valor fijo 071_021 ... 071_045.
388	Factor corrección	Respuesta: <input type="text" value="A"/> <input type="text" value="B"/> <input type="text" value="Factor"/> Escritura: <input type="text" value="A"/> <input type="text" value="W"/> <input type="text" value="3"/> <input type="text" value="8"/> <input type="text" value="8"/> <input type="text" value="Factor"/> Nota: Factor: 0,10 ... 10,00; Largo de paso 0,01
389	Denominación de la magnitud física	Respuesta: <input type="text" value="A"/> <input type="text" value="B"/> <input type="text" value="Texto_10"/> Escritura: <input type="text" value="A"/> <input type="text" value="W"/> <input type="text" value="3"/> <input type="text" value="8"/> <input type="text" value="9"/> <input type="text" value="Text_10"/> Nota: sólo en aplicación MEDICIÓN NEUTRAL
390	Factor para corrección del reflujo	Respuesta: <input type="text" value="A"/> <input type="text" value="B"/> <input type="text" value="Factor"/> Escritura: <input type="text" value="A"/> <input type="text" value="W"/> <input type="text" value="3"/> <input type="text" value="9"/> <input type="text" value="0"/> <input type="text" value="Factor"/> Nota: Factor: 0,0 ... 0,9; Largo de paso 0,1
391	Estado de dosificación en aplicación DOSIFICACIÓN POR PIEZAS	Respuesta: <input type="text" value="A"/> <input type="text" value="B"/> <input 71="" 941="" 957"="" 96="" data-label="Page-Footer" type="text" value="Código (Número_3)], p. ej.:
 Código Significado
 000 Estado de conexión o estado básico
 010 Listo para dosificar (parámetros de dosificación cargados)
 011 Indicación del TOTAL después de pulsar la tecla TOTAL
 015, 016 Proceso de dosificación en desarrollo (activado por tecla externa)
 021, 022 Flujo fino Off mediante/después de carga de más o carga de menos
 030 Proceso de dosificación en desarrollo (con Autotara)
 040 Flujo grosero On
 041, 042 Flujo grosero Off con tecla externa STOP
 045, 046 Flujo grosero Off mediante/después de carga de más o carga de menos
 Flujo fino On con tecla externa STOP </td> </tr> </tbody> </table> </div> <div data-bbox="/> <p>38</p>

No.	Contenido	Formato
391	Estado de dosificación en aplicación DOSIFICACIÓN POR PIEZAS	Respuesta: <input type="text" value="A"/> <input type="text" value="B"/> <input type="text" value=""/> Código (Número_3) , p. ej.: Código Significado 050 Flujo fino On 051, 052 Flujo fino Off con tecla externa STOP 055, 056 Flujo fino Off mediante carga de más o carga de menos 070 Dosificación finalizada: Esperar estabilización 071, 072 Dosificación finalizada con la tecla externa STOP 073, 074 Durante pausa impulsos 075 Redosificación: Flujo fino On durante pausa impulsos 076 Redosificación: Flujo fino Off durante pausa impulsos 077, 078 Redosificación: Durante pausa impulsos Flujo fino Off con tecla externa STOP 083 Dosificación finalizada: Indicador BIEN 086 Dosificación finalizada: Indicador EXCES. 087 Emitir total después de superación de total o después de haber alcanzado el valor final del contador de operaciones 100 Después de fin dosificación: Total cliente 101 Después de fin dosificación: Esperar el movimiento 102 Después de fin dosificación: Esperar nuevo inicio 110 Dosificación finalizada: Indicador INSUF. 112, 113 Dosificación interrumpida con la tecla STOP 114 Después de dosificación errónea: Indicador BIEN 116 Después de dosificación errónea: Indicador CONF. 235, 236 Modo aprendiz.: Flujo fino Off mediante/después de carga de más o de menos 241 Modo aprendiz.: Flujo grosero Off, esperar estabilización 242, 243 Modo aprendiz.: Flujo grosero Off con tecla externa STOP 245 Modo aprendiz.: Flujo fino On 246, 247 Modo aprendiz.: Flujo fino Off con tecla externa STOP 248 Modo aprendiz.: Flujo fino Off, esperar estabilización 249, 250 Modo aprendiz.: Interrupción con tecla externa STOP
392	Media \bar{x} para peso de piezas de las muestras (estadística)	Respuesta: <input type="text" value="A"/> <input type="text" value="B"/> <input type="text" value=""/> Valor de peso <input type="text" value=""/> Unidad
393	Discrepancia estándar s para peso de piezas de las muestras (estadística)	Respuesta: <input type="text" value="A"/> <input type="text" value="B"/> <input type="text" value=""/> Valor de peso <input type="text" value=""/> Unidad

No.	Contenido	Formato
394	Mínimo mín. para peso de piezas de las muestras (estadística)	Respuesta: <input type="text"/> A <input type="text"/> B <input type="text"/> _ Valor de peso <input type="text"/> _ Unidad <input type="text"/>
395	Máximo máx. para peso de piezas de las muestras (estadística)	Respuesta: <input type="text"/> A <input type="text"/> B <input type="text"/> _ Valor de peso <input type="text"/> _ Unidad <input type="text"/>
396	Número n de las muestras (estadística)	Respuesta: <input type="text"/> A <input type="text"/> B <input type="text"/> _ Número_ 4 <input type="text"/>
397	Peso de piezas de las muestras actuales (estadística)	Respuesta: <input type="text"/> A <input type="text"/> B <input type="text"/> _ Valor de peso <input type="text"/> _ Unidad <input type="text"/>
398	Código de barras EAN 25	Respuesta: <input type="text"/> A <input type="text"/> B <input type="text"/> _ 2 <input type="text"/> 5 <input type="text"/> Art. <input type="text"/> Cifra de prueba <input type="text"/> Número de piezas <input type="text"/> Nota: Artículo: No. de artículo de 4 dígitos de la memoria Código A Cifra de prueba: Número de 1 dígito, calculado por el ID7-Count No. de piezas: 5 dígitos
399	Código de barras EAN 26, EAN 128-30	Respuesta: <input type="text"/> A <input type="text"/> B <input type="text"/> _ EAN 26 <input type="text"/> _ _ EAN 128-30 <input type="text"/> EAN 26: <input type="text"/> 2 <input type="text"/> 6 <input type="text"/> Artículo <input type="text"/> Cifra de control <input type="text"/> Número de piezas <input type="text"/> Artículo: No. de artículo de 4 dígitos de la memoria Code A Cifra de control: 1 dígito, calculado por ID7-Count para el peso No. de piezas: 5 dígitos EAN 128-30: <input type="text"/> 0 <input type="text"/> 1 <input type="text"/> 9 <input type="text"/> Artículo <input type="text"/> Cifra de control <input type="text"/> 3 <input type="text"/> 0 <input type="text"/> Número de piezas <input type="text"/> x <input type="text"/> 0 <input type="text"/> 0 <input type="text"/> 1 <input type="text"/> 9 <input type="text"/> Artículo <input type="text"/> 3 <input type="text"/> 0 <input type="text"/> Número de piezas <input type="text"/> x <input type="text"/> Artículo: No. de artículo de la memoria Code A máx. 12 ó 13 dígitos Cifra de control: 1 dígito, calculado por ID7-Count No. de piezas: Número de piezas de x dígitos del bloque 310 x: 0, 2, 4, 6, 8: Número de dígitos para el número de piezas 0: mínimo número de posiciones pares

5 ¿Que hacer cuando ...?

Error / Mensaje	Causa	Eliminación
PESO REF INSUFICIENTE	<ul style="list-style-type: none"> El peso de referencia es inferior al peso límite de cómputo, es decir, se encuentra por debajo del 10 % del peso de referencia mínimo 	<ul style="list-style-type: none"> → Aumentar el peso de referencia a través de un número de piezas de referencia más alto → Si está disponible, utilizar plataforma de pesada más exacta
AÑADIR ... PCS	<ul style="list-style-type: none"> Peso de referencia por debajo del peso mínimo específico de la plataforma de pesada 	<ul style="list-style-type: none"> → Aumentar el número de piezas de referencia en el número indicado y confirmar con ENTER → Ignorar la advertencia pulsando la tecla para valores fijos y variables
PESO SIGUIENTE	<ul style="list-style-type: none"> Durante la totalización no hay ningún peso encima de la plataforma de pesada Durante la totalización está todavía sobre la plataforma de pesada el mismo peso añadido 	<ul style="list-style-type: none"> → Colocar producto a pesar/contar → Cambiar producto a pesar/contar
SUPERAC. PIEZAS	<ul style="list-style-type: none"> Capacidad de dígitos del indicador del número de piezas superado 	<ul style="list-style-type: none"> → Descargar la plataforma de pesada y dividir en cantidades parciales el producto a contar
SUPERA TOTAL BRUTO SUPERA TOTAL NETO	<ul style="list-style-type: none"> Capacidad de dígitos de la memoria para el peso total superada 	<ul style="list-style-type: none"> → Borrar total
SUPERA CONTADOR OP.	<ul style="list-style-type: none"> Contador de operaciones ha alcanzado el valor final 	<ul style="list-style-type: none"> → Borrar contador de operaciones → Verificar en caso dado el valor inicial y el valor final del contador de operaciones
BALANZA ERRÓNEA	<ul style="list-style-type: none"> Se ha introducido un número de balanza inexistente 	<ul style="list-style-type: none"> → Introducir número de balanza para una plataforma de pesada existente
MUESTRA INCORRECTA	<ul style="list-style-type: none"> Muestra demasiado grande o demasiado pequeña para la estadística 	<ul style="list-style-type: none"> → Colocar la muestra correcta
ENTRADAS/SALIDAS FALTAN	<ul style="list-style-type: none"> Ninguna entrada/salida disponible en el ID7-Count 	<ul style="list-style-type: none"> → Configura entradas/salidas
CÓDIGO FALSO	<ul style="list-style-type: none"> Falsa clave de acceso introducida 	<ul style="list-style-type: none"> → Introducir clave de acceso correcta
Indicador visualiza el valor simultáneo sin unidad	<ul style="list-style-type: none"> MEDICIÓN NEUTRAL activada, pero no se ha introducido ninguna unidad 	<ul style="list-style-type: none"> → Introducir la unidad para la aplicación MEDICIÓN NEUTRAL

6 Datos técnicos

Funciones de recuento	
No. de piezas	Indicación paralela continua, 7 dígitos (hasta 9.999.999 piezas)
Determinación peso de pieza	A elegir del número de referencia estándar o el número de referencia variable (1 – 9999 piezas)
Introducción peso de pieza	Introducción de hasta 8 dígitos, incl. punto decimal, en distintas unidades de peso
Memorias pesos pieza de valor fijo	<ul style="list-style-type: none"> • 999 memorias de valor fijo protegidas contra corte de corriente de red para piezas de recuento frecuentemente empleadas • Con designación de artículo alfanumérica de 20 dígitos • Con número de artículo alfanumérica de 20 dígitos
Memoria de valor teórico fijo	<ul style="list-style-type: none"> • 999 memorias de valor fijo protegidas contra corte de corriente de red para valores teóricos frecuentemente empleados • Con identificación alfanumérica de 20 dígitos • Con número de artículo alfanumérica de 20 dígitos • Sólo en la aplicación DOSIFICACIÓN POR PIEZAS
Control referencia mínima	Dependiente de la plataforma de pesada conectada
Sistemas multibalanza	Balanza de referencia estándar de libre elección
Medición neutral	Para simple determinación de magnitudes dependientes del peso, p.ej. longitudes, superficies, volumen
Totalización	<ul style="list-style-type: none"> • En operación de pesada: total bruto, total neto • Con números de piezas: total bruto, total neto, total piezas
Memoria de totales	Hasta 8 dígitos, incl. punto decimal
Contador de operaciones	Hasta 9999, valor inicial y valor final a libre elección

7 Apéndice

7.1 Esquema de conexiones en la box de relés 8-ID7

El ID7-Count requiere para la aplicación DOSIFICACIÓN POR PIEZAS el interface serie RS485-ID7 y la box de relés 8-ID7

:

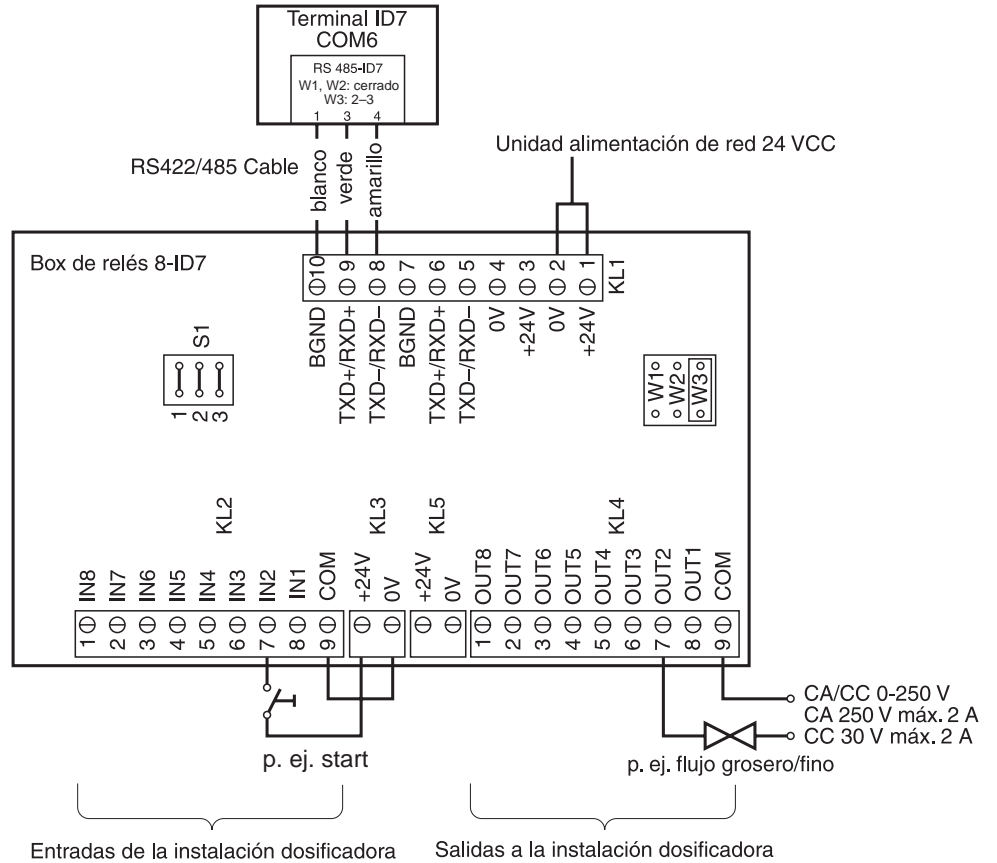

KL2	Ocupación	Box de relés: Entradas de la instalación dosificadora	KL4	Ocupación	Box de relés: Salidas a la instalación dosificadora
8	IN1	libre	8	OUT1	on/off
7	In2 *	Start (PLC)	7	OUT2	Flujo grosero/fino
6	IN3	Stop (PLC)	6	OUT3	Libre
5	IN4 *	Confirmar	5	OUT4	Llenado de menos
4	IN5	Tarar	4	OUT5	Bien
3	IN6	Libre	3	OUT6	Fin de dosificación
2	IN7	Libre	2	OUT7	Llenado de más
1	In8	Libre	1	OUT8	Listo

* IN 2 e IN 4 pueden conectarse y operarse con una tecla.

Indicaciones

- La box de relés 8-ID7 corresponde al interface binario Unit BIU. Ver otras informaciones en las instrucciones de manejo y de instalación del interface "Binary Interface Unit" 505981.
- La box de relés 8-ID7 puede también sustituirse por interfaces 4/I/O-ID7 y box de relés 4-ID7.

- | | | |
|-------------------------------|---------------|------------------------|
| 1. Box de relés 4-ID7 en COM6 | IN1 ... IN4 | Borne 2, IN0 ... IN3 |
| | OUT1 ... OUT4 | Borne 3, OUT0 ... OUT3 |
| 2. Box de relés 4-ID7 en COM5 | IN5 ... IN8 | Borne 2, IN4 ... IN7 |
| | OUT5 ... OUT8 | Borne 3, OUT4 ... OUT7 |

7.2 Conexiones propuestas para diversos transportadores por vibración

Conexión neutra

Mando de una instalación transportadora con circuitos de flujo grosero y flujo fino separados:

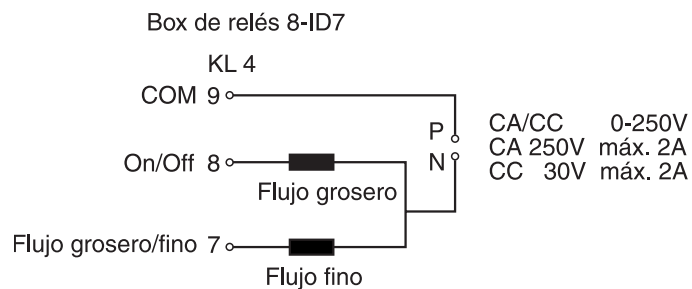

Aparato de control externo (PLC)

Aparato de control HSTD-10 de la empresa Gericke:

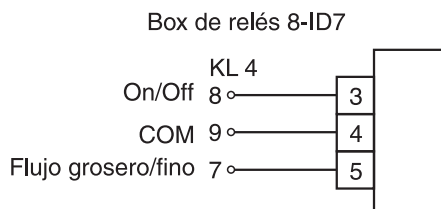

8 Alfabético

A

Add-Mode 19, 29
Autotara 10

B

Box de relés 8-ID7 10

C

Contador de operaciones 28
Corrección dosificación 11,
31

D

Datos técnicos 42
DeltaTrac 22
Determinación referencia 6
Documentación 2
Dosificación por piezas 9,
13, 26

E

Estadística 21

F

Factor de corrección 29
Flujo fino 10
Flujo grosero 10
Funciones de recuento 42

I

Indicaciones de seguridad 2
Instalación 2

M

Medición neutral 16, 26
Memoria de valor fijo de pesos
de referencia 26
Memoria de valor teórico
fijo 27
Mensajes de errores 41
Modo aprendizaje 11
Modo de aprendizaje 31

N

Número de artículo 6, 12,
17, 30, 35
Número de piezas de
referencia 5

O

Optimización de
referencia 20, 28

P

Peso de piezas de
referencia 5, 9
Peso de referencia 16, 19,
26
Peso de referencia
mínimo 19, 28
Plataforma de pesada de
referencia estándar 23, 29
Preajuste del valor de
referencia 12
Predeterminar el valor de
referencia 6, 12, 17

Q

Que hacer cuando ... 41

R

Reclamar informaciones 24
Recuento 5, 26
Redosificación 10, 32
Reset Pac 30

T

Teclas de función 5, 9, 16
Total automático 31
Totalización 8, 15, 18



22004134D

Reservadas las modificaciones técnicas © Mettler-Toledo (Albstadt) GmbH 04/10 Printed in Germany 22004134D

Mettler-Toledo (Albstadt) GmbH

D-72458 Albstadt

Tel. ++49-7431-14 0, Fax ++49-7431-14 232

Internet: <http://www.mt.com>